

Proiettore Dell™ 4610X

WIRELESS PLUS

**Guida all'uso**

## Note e avvisi



**NOTA:** La dicitura NOTA indica informazioni importanti che contribuiscono a migliorare l'utilizzo del proiettore.



**AVVISO:** La dicitura AVVISO indica un danno potenziale all'hardware o perdita di dati e spiega come evitare il problema.



**ATTENZIONE:** La dicitura ATTENZIONE indica un rischio di danni materiali, lesioni personali o morte.

---

**Le informazioni contenute nel presente documento sono soggette a modifiche senza preavviso.**

**© 2010 Dell Inc. Tutti i diritti riservati.**

È severamente vietata la riproduzione di questi materiali, con qualsiasi strumento, senza l'autorizzazione scritta di Dell Inc.

Marchi utilizzati in questo testo: *Dell* ed il logo *DELL* sono marchi della Dell Inc.; *DLP* ed il logo *DLP* sono marchi della TEXAS INSTRUMENTS INCORPORATED; *Microsoft* e *Windows* sono marchi o marchi registrati della Microsoft Corporation negli Stati Uniti e/o in altri paesi.

Altri marchi di fabbrica e nomi commerciali possono essere utilizzati in questo documento sia in riferimento alle aziende che rivendicano il marchio e i nomi sia in riferimento ai prodotti stessi. Dell Inc. nega qualsiasi partecipazione di proprietà relativa a marchi di fabbrica e nomi commerciali diversi da quelli di sua proprietà.

**Modello 4610X WIRELESS PLUS**

**Maggio 2010    Revisione A01**

# Sommario

1	Descrizione del proiettore Dell . . . . .	6
	Informazioni sul proiettore . . . . .	7
2	Collegamento del proiettore . . . . .	9
	Installazione dell'antenna . . . . .	10
	<b>Collegamento al computer</b> . . . . .	<b>11</b>
	Collegamento ad un computer mediante cavo VGA . . . . .	11
	Collegamento al monitor con cavi VGA . . . . .	12
	Collegamento ad un computer usando un cavo RS232 . . . . .	13
	Collegamento al computer usando la funzione wireless . . . . .	14
	<b>Collegamento a un lettore DVD</b> . . . . .	<b>15</b>
	Collegamento ad un lettore DVD mediante cavo S-video . . . . .	15
	Collegamento ad un lettore DVD mediante cavo video composito . . . . .	16
	Collegamento ad un lettore DVD mediante cavo video component . . . . .	17
	Collegamento ad un lettore DVD mediante cavo HDMI . . . . .	18
	<b>Collegamento alla rete locale</b> . . . . .	<b>19</b>
	Per proiettare un'immagine e controllare il proiettore collegato alla rete usando il cavo RJ45. . . . .	19

Opzioni di installazione professionali: Installazione per alimentazione automatica dello schermo . . . .	20
Collegamento ad una scatola di comando RS232 commerciale . . . . .	21
<b>3 Uso del proiettore . . . . .</b>	<b>22</b>
<b>Accensione del proiettore . . . . .</b>	<b>22</b>
<b>Spegnimento del proiettore . . . . .</b>	<b>22</b>
<b>Regolazione dell'immagine proiettata . . . . .</b>	<b>23</b>
Aumentare l'altezza del proiettore . . . . .	23
Ridurre l'altezza del proiettore . . . . .	23
<b>Regolazione della messa a fuoco del proiettore . . . . .</b>	<b>24</b>
<b>Regolazione delle dimensioni dell'immagine . . . . .</b>	<b>25</b>
<b>Utilizzo del pannello di controllo . . . . .</b>	<b>27</b>
<b>Utilizzo del telecomando . . . . .</b>	<b>29</b>
<b>Inserimento delle batterie del telecomando . . . . .</b>	<b>32</b>
<b>Distanza operativa del telecomando . . . . .</b>	<b>33</b>
<b>Utilizzo dell'OSD . . . . .</b>	<b>34</b>
Menu principale . . . . .	34
REG. AUTOM. . . . .	34
SELEZIONE INGRESSO . . . . .	35
IMMAGINE (in modalità PC) . . . . .	36
IMMAGINE (in Mod. Video) . . . . .	37
VISUALIZZAZIONE (in modalità PC) . . . . .	38
VISUALIZZA (in Mod. Video) . . . . .	40
LAMPADA . . . . .	41

	IMPOSTAZ. . . . .	41
	INFORMAZIONI . . . . .	44
	ALTRO . . . . .	44
	<b>Installazione della rete wireless . . . . .</b>	<b>51</b>
	Software applicativo 4610X WIRELESS PLUS . . . . .	55
	<b>Gestione del proiettore usando la Gestione web . . . . .</b>	<b>59</b>
	Configurazione dell'impostazione di rete . . . . .	59
	Accesso a Web Management . . . . .	59
	<b>Creare Application Token . . . . .</b>	<b>78</b>
<b>4</b>	<b>Risoluzione dei problemi del proiettore . . . . .</b>	<b>79</b>
	<b>Segnali guida . . . . .</b>	<b>83</b>
	<b>Sostituzione della lampada . . . . .</b>	<b>85</b>
<b>5</b>	<b>Specifiche tecniche . . . . .</b>	<b>87</b>
<b>6</b>	<b>Contattare Dell . . . . .</b>	<b>92</b>
<b>7</b>	<b>Appendice: Glossario . . . . .</b>	<b>93</b>

# Descrizione del proiettore Dell

Il proiettore viene fornito con gli elementi indicati di seguito. Assicurarsi che la fornitura sia completa e rivolgersi a Dell™ se manca qualcosa.

---

## Contenuto della confezione

---

Cavo di alimentazione



Cavo VGA da 1,8 m (VGA-VGA)



Antenna



Telecomando



CD con Guida all'uso e Documentazione



Custodia



Batterie AAA (2)



## Informazioni sul proiettore

### Veduta superiore

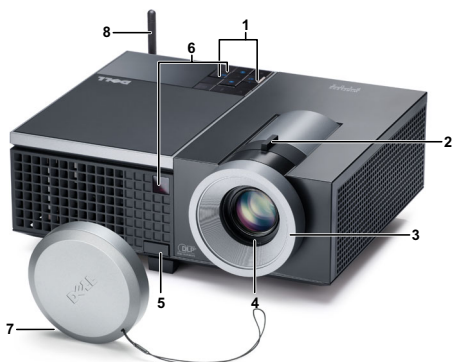

### Veduta inferiore

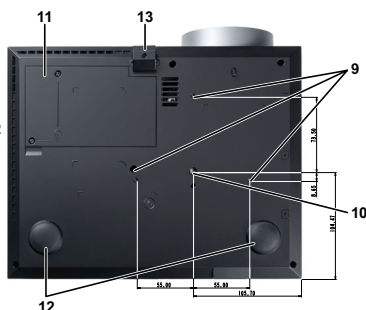

1	Pannello di controllo
2	Interruttore Zoom
3	Ghiera di messa a fuoco
4	Obiettivo
5	Pulsante di elevazione per regolazione altezza
6	Ricevitori infrarossi
7	Copriobiettivo
8	Antenna
9	Fori per montaggio a soffitto: Foro per vite M3 x 6,5 mm di profondità. Coppia consigliata <8kgf-cm
10	Foro di aggancio treppiede: dado di inserimento 1/4"×20 UNC
11	Copertura lampada
12	Rotellina di regolazione dell'inclinazione
13	Piedino di elevazione

### **⚠** ATTENZIONE: Istruzioni per la sicurezza

- 1 Non usare il proiettore accanto ad apparecchi che generano molto calore.
- 2 Non usare il proiettore in aree dove è presente molta polvere. La polvere potrebbe causare guasti al sistema e il proiettore potrebbe chiudersi automaticamente.
- 3 Accertarsi che il proiettore sia montato in un'area ben ventilata.

- 4 Non bloccare le prese d'aria e le aperture del proiettore.
- 5 Accertarsi che il proiettore funzioni nell'intervallo di temperatura ambiente (da 5 °C a 35 °C).
- 6 Non toccare la presa di ventilazione in quanto potrebbe essere estremamente calda all'accensione del proiettore o subito dopo averlo spento.
- 7 Non guardare l'obiettivo con il proiettore acceso per evitare lesioni agli occhi.
- 8 Non posizionare alcun oggetto in prossimità o davanti al proiettore e non coprire l'obiettivo quando il proiettore è acceso in quanto il calore potrebbe fondere o bruciare l'oggetto.
- 9 Non usare il proiettore wireless vicino a persone con pacemaker cardiaco.
- 10 Non usare il proiettore wireless vicino ad attrezzature mediche.
- 11 Non usare il proiettore wireless vicino a forni microonde.



**NOTA:**

- Non tentare di montare il proiettore al soffitto da soli. L'installazione deve essere eseguita da un tecnico qualificato.
- Kit consigliato per il montaggio a soffitto del proiettore (P/N: C3505). Per altre informazioni fare riferimento al sito del supporto Dell all'indirizzo: [support.dell.com](https://support.dell.com).
- Fare riferimento alle *Informazioni sulla sicurezza*, in dotazione al proiettore, per altre informazioni.



## Collegamento del proiettore

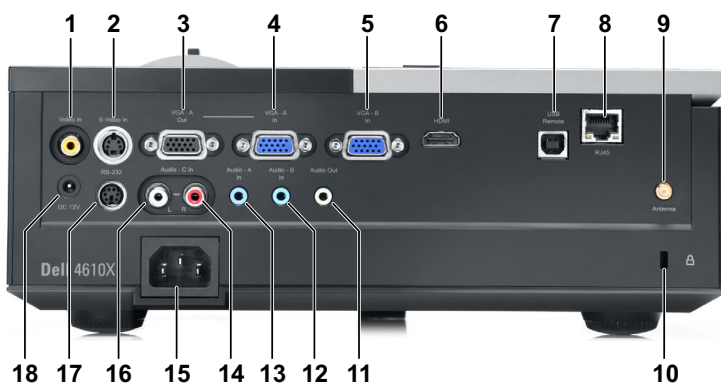

1	Connettore video composto	10	Fessura di sicurezza per cavi
2	Connettore S-video	11	Connettore uscita audio
3	Uscita VGA-A (collegamento al monitor)	12	Connettore ingresso Audio-B
4	Connettore ingresso VGA-A (D-sub)	13	Connettore ingresso Audio-A
5	Connettore ingresso VGA-B (D-sub)	14	Connettore ingresso Audio-C canale destro
6	Connettore HDMI	15	Connettore cavo d'alimentazione
7	Connettore USB remoto	16	Connettore ingresso Audio-C canale sinistro
8	Connettore RJ45	17	Connettore RS232
9	Connettore antenna	18	Connettore uscita CC +12V



**ATTENZIONE:** Attenersi alle istruzioni per la sicurezza prima di iniziare una qualsiasi delle procedure di questa sezione, come descritto a pagina 7.

## Installazione dell'antenna

Il proiettore è dotato di un'antenna per la rete wireless. Fare riferimento a "Installazione della rete wireless" a pagina 51.

- 1 Avvitare l'antenna nel connettore sulla parte posteriore del proiettore.

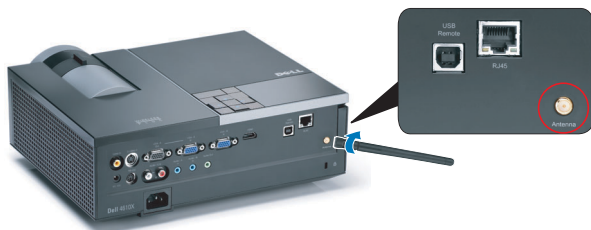

- 2 Sollevare l'antenna in posizione, come mostrato.



# Collegamento al computer

## Collegamento ad un computer mediante cavo VGA



1	Cavo d'alimentazione
2	Cavo VGA a VGA
3	Cavo da USB-A a USB-B



**NOTA:** Il cavo USB non viene fornito con il proiettore.



**NOTA:** Il cavo USB deve essere collegato se si desidera usare le funzioni Pagina su e Pagina giù sul telecomando.

## Collegamento al monitor con cavi VGA

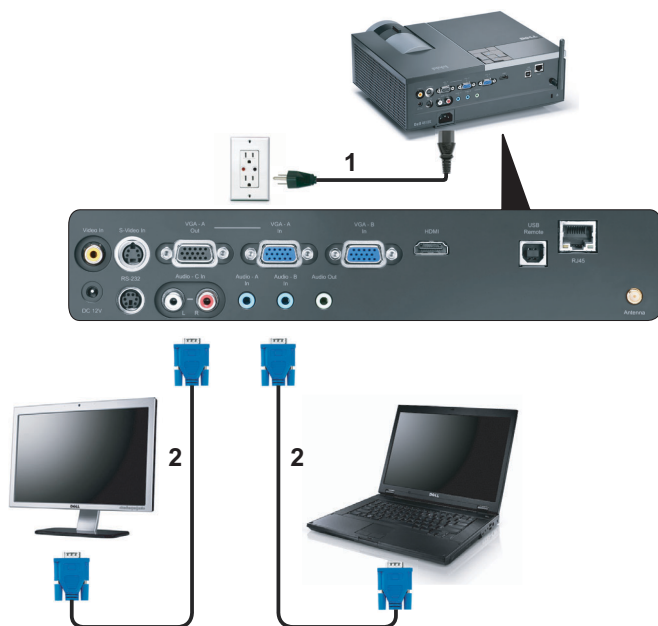

1	Cavo d'alimentazione
2	Cavo VGA a VGA

**NOTA:** Con il proiettore viene consegnato un solo cavo VGA. Sul sito Dell, all'indirizzo: [dell.com](http://dell.com) si può acquistare un cavo VGA aggiuntivo.

## Collegamento ad un computer usando un cavo RS232



1	Cavo d'alimentazione
2	Cavo RS232



**NOTA:** Il cavo RS232 non viene consegnato con il proiettore. Per il cavo e per il software del telecomando RS232, chiedere ad un installatore professionista.

## Collegamento al computer usando la funzione wireless

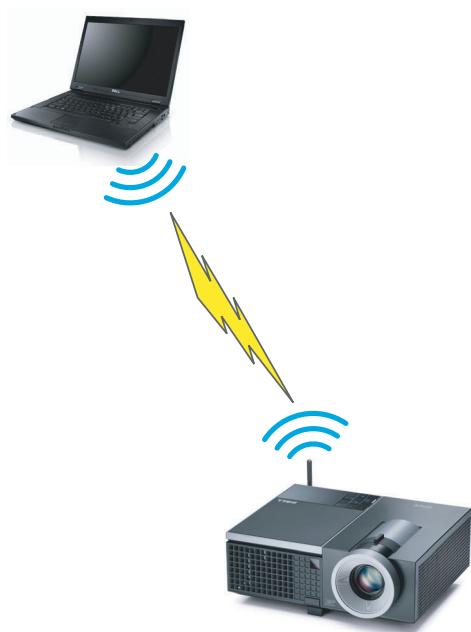

**NOTA:** Il computer deve essere dotato di funzione wireless e deve essere configurato in modo appropriato per rilevare la connessione wireless. Fare riferimento alla documentazione del computer per informazioni su come configurare la connessione wireless.

# Collegamento a un lettore DVD

## Collegamento ad un lettore DVD mediante cavo S-video



1	Cavo d'alimentazione
2	Cavo S-video



**NOTA:** Il cavo S-video non viene consegnato con il proiettore. Sul sito Dell, all'indirizzo: [dell.com](http://dell.com) si può acquistare un cavo di prolunga S-Video (50 ft/100 ft).

## Collegamento ad un lettore DVD mediante cavo video composto



1	Cavo d'alimentazione
2	Cavo video composto



**NOTA:** Il cavo video composto non viene consegnato con il proiettore. Sul sito Dell, all'indirizzo: [dell.com](http://dell.com) si può acquistare un cavo di prolunga video composto (50 ft/100 ft).



## Collegamento ad un lettore DVD mediante cavo video component

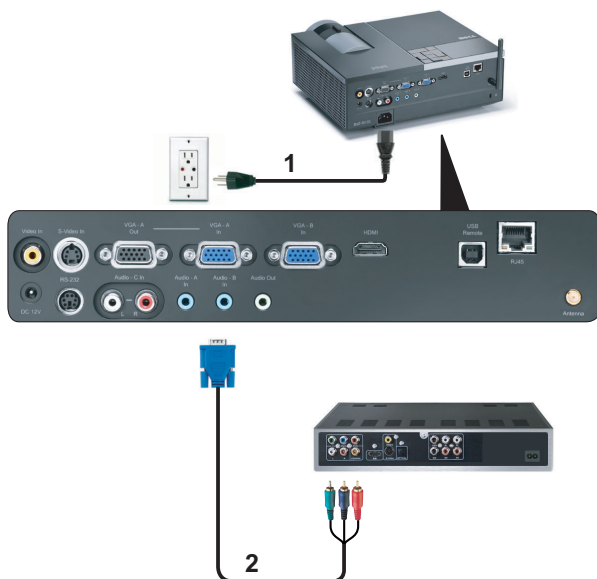

1	Cavo d'alimentazione
2	Cavo da VGA a video component



**NOTA:** Il cavo da VGA a video component non viene consegnato con il proiettore. Sul sito Dell, all'indirizzo: [dell.com](http://dell.com) si può acquistare un cavo di prolunga VGA a video componente (50 ft/100 ft).

## Collegamento ad un lettore DVD mediante cavo HDMI



1	Cavo d'alimentazione
2	Cavo HDMI



**NOTA:** Il cavo HDMI non viene consegnato con il proiettore.

# Collegamento alla rete locale

Per proiettare un'immagine e controllare il proiettore collegato alla rete usando il cavo RJ45.

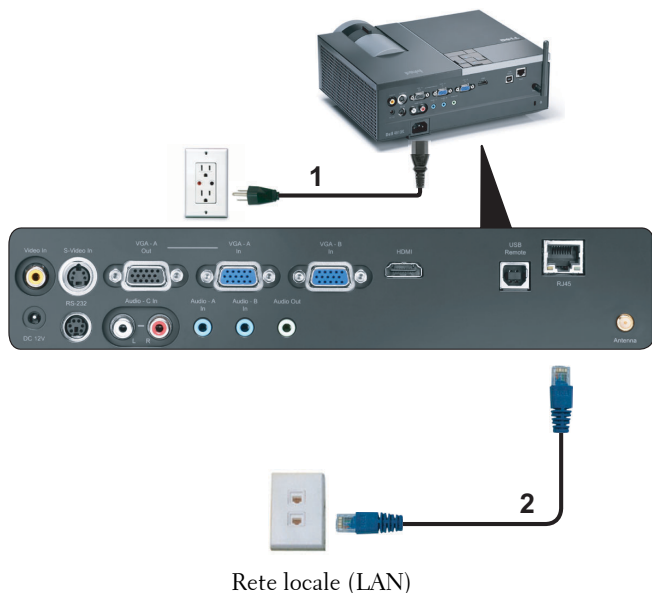

1	Cavo d'alimentazione
2	Cavo RJ45



**NOTA:** Il cavo RJ45 non viene consegnato con il proiettore.

## Opzioni di installazione professionali: Installazione per alimentazione automatica dello schermo

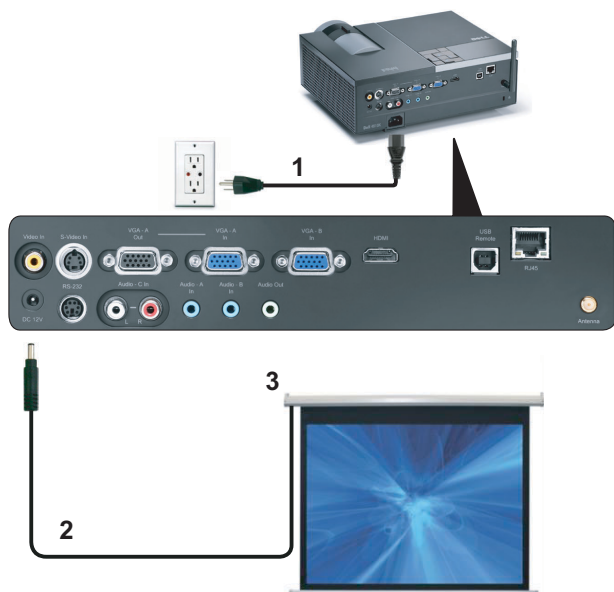

1	Cavo d'alimentazione
2	Spina CC a 12 V
3	Schermo automatico



**NOTA:** Utilizzare una spina CC a 12 V da 1,7 mm (ID) x 4,00 mm (OD) x 9,5 mm (Shaft) per collegare lo schermo automatico al proiettore.

Spina CC a 12 V



## Collegamento ad una scatola di comando RS232 commerciale

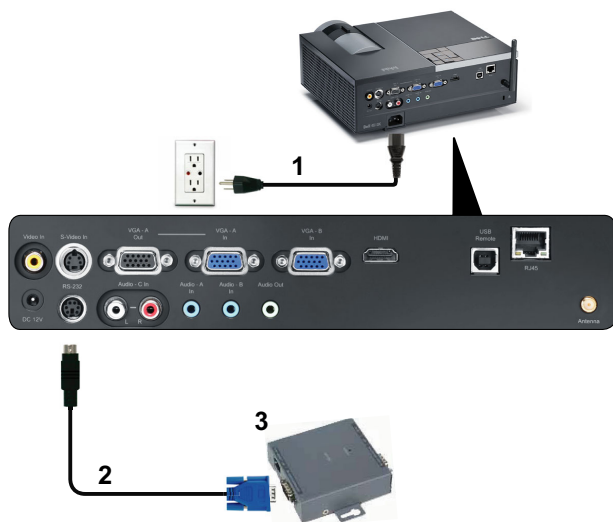

1	Cavo d'alimentazione
2	Cavo RS232
3	Scatola di comando RS232 commerciale



**NOTA:** Il cavo RS232 non viene consegnato con il proiettore. Per ottenere il cavo, chiedere ad un installatore professionista.

# Uso del proiettore

## Accensione del proiettore

 **NOTA:** Accendere il proiettore prima di accendere l'origine (computer, lettore DVD, ecc.). La spia di colore blu sul pulsante **Alimentazione** lampeggia finché non viene premuto.

- 1 Rimuovere il copriobiettivo.
- 2 Collegare il cavo di alimentazione e i cavi del segnale appropriati al tipo di collegamento. Per informazioni sul collegamento del proiettore, consultare "Collegamento del proiettore" a pagina 9.
- 3 Premere il tasto **Alimentazione** (fare riferimento a "Utilizzo del pannello di controllo" a pagina 27 per trovare il tasto **Alimentazione**).
- 4 Accendere l'origine video (computer, lettore DVD, ecc.).
- 5 Collegare l'origine al proiettore con il cavo appropriato. Per le istruzioni su come effettuare i collegamenti dell'origine al proiettore, consultare "Collegamento del proiettore" a pagina 9.
- 6 Per impostazione predefinita, l'origine di ingresso del proiettore è impostata su VGA-A. Se necessario, modificare l'origine del proiettore.
- 7 Se al proiettore sono collegate più origini, premere il tasto **Origine** sul telecomando o sul pannello di controllo per selezionare l'origine desiderata. Fare riferimento a "Utilizzo del pannello di controllo" a pagina 27 e "Utilizzo del telecomando" a pagina 29 per trovare il tasto **Origine**.

## Spegnimento del proiettore

 **AVVISO:** Scollegare il proiettore dalla corrente dopo averlo spento eseguendo correttamente i seguenti passaggi.

- 1 Premere il tasto **Alimentazione**.

 **NOTA:** Sullo schermo appare il messaggio "**Premere il tasto Alimentazione per spegnere il proiettore**". Il messaggio scompare dopo 5 secondi oppure premere il tasto **Menu** per cancellarlo.

- 2 Premere nuovamente il tasto **Alimentazione**. Le ventole di raffreddamento continuano a funzionare per 120 secondi.

3 Per spegnere rapidamente il proiettore, tenere premuto per 1 secondo il tasto Power (Alimentazione) mentre le ventole di raffreddamento del proiettore sono ancora in funzione.

**NOTA:** Prima di riaccendere il proiettore, attendere 60 secondi per consentire alla temperatura interna di stabilizzarsi.

4 Scollegare il cavo di alimentazione dalla presa elettrica e dal proiettore.

## Regolazione dell'immagine proiettata

### Aumentare l'altezza del proiettore

1 Premere il tasto Elevatore.

2 Sollevare il proiettore fino all'angolo di proiezione desiderato, quindi lasciare il tasto per bloccare il piedino di elevazione in posizione.

3 Utilizzare la rotellina di regolazione dell'inclinazione per mettere a punto l'angolatura dello schermo.

### Ridurre l'altezza del proiettore

1 Premere il tasto Elevatore.

2 Abbassare il proiettore, quindi lasciare il tasto per bloccare il piedino di elevazione in posizione.



1	Tasto di elevazione
2	Piedino di elevazione (angolo di inclinazione: 0 - 9,5 gradi)
3	Rotellina di regolazione dell'inclinazione

## Regolazione della messa a fuoco del proiettore

**⚠ ATTENZIONE:** Prima di rimuovere o riporre il proiettore nella sua custodia, per evitare di danneggiarlo, assicurarsi che le lenti dello zoom e il piedino di elevazione siano completamente rientrati.

- 1 Ruotare la linguetta dello zoom per ingrandire o ridurre la visualizzazione.
- 2 Ruotare la ghiera di messa a fuoco fin quando l'immagine non è chiara. Il proiettore può essere messo a fuoco su distanze da 1,2 m fino a 10 m (da 3,94 ft fino a 32,81 ft).



1	Linguetta dello zoom
2	Ghiera di messa a fuoco



# Regolazione delle dimensioni dell'immagine

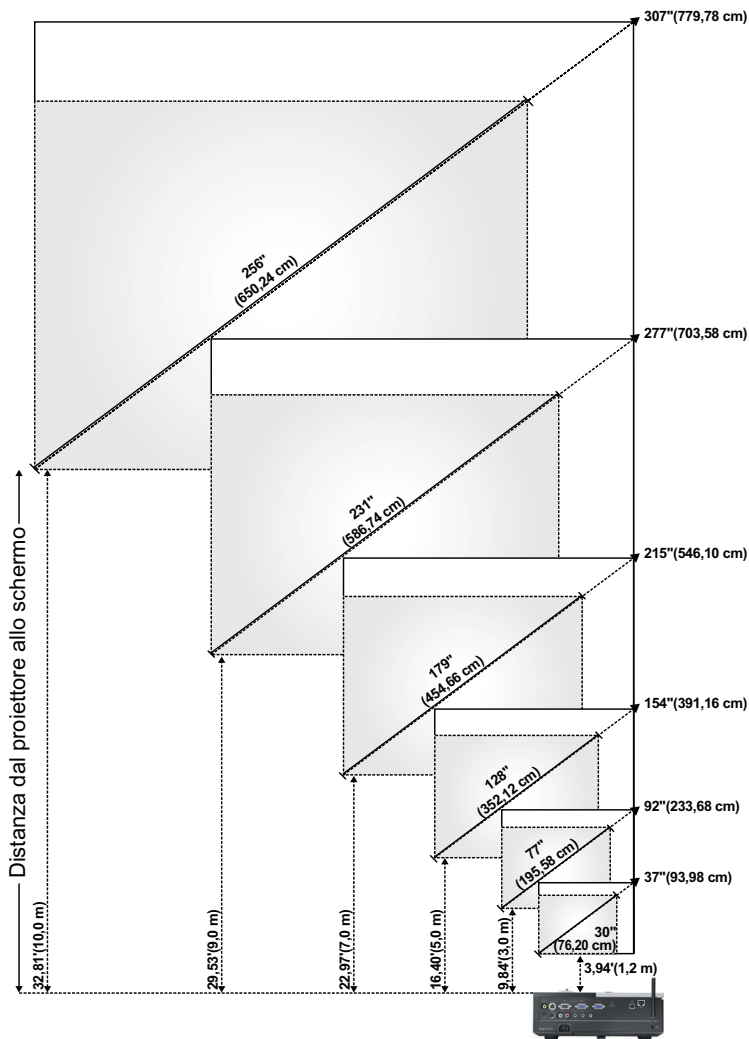





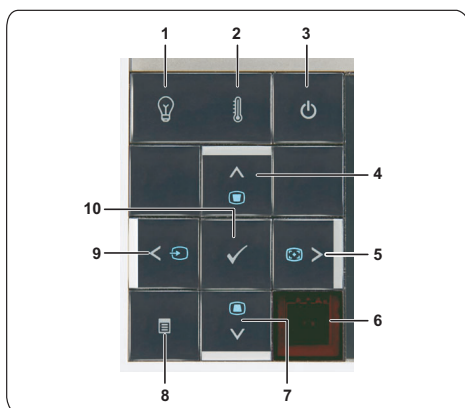

Schermo (diagonale)	Max.	37" (93,98 cm)	92" (233,68 cm)	154" (391,16 cm)	215" (546,10 cm)	277" (703,58 cm)	307" (779,78 cm)
	Min.	30" (76,20 cm)	77" (195,58 cm)	128" (352,12 cm)	179" (454,66 cm)	231" (586,74 cm)	256" (650,24 cm)
Dimensioni schermo	Max. (L x A)	29,53" X 22,05"	74,02" X 55,51"	123,23" X 92,13"	172,44" X 129,13"	221,65" X 166,14"	246,06" X 184,65"
		(75 cm X 56 cm)	(188 cm X 141 cm)	(313 cm X 234 cm)	(438 cm X 328 cm)	(563 cm X 422 cm)	(75 cm X 56 cm)
	Min. (L x A)	24,8" X 18,5"	61,42" X 46,06"	102,36" X 76,77"	143,70" X 107,48"	184,65" X 138,58"	205,12" X 153,94"
		(63 cm X 47 cm)	(156 cm X 117 cm)	(260 cm X 195 cm)	(365 cm X 273 cm)	(469 cm X 352 cm)	(521 cm X 391 cm)
Hd	Max.	25,59" (65 cm)	63,78" (162 cm)	106,30" (270 cm)	148,43" (377 cm)	190,94" (485 cm)	212,20" (539 cm)
	Min.	21,26" (54 cm)	53,15" (135 cm)	88,58" (225 cm)	123,62" (314 cm)	159,06" (404 cm)	176,77" (449 cm)
Distanza		3,94' (1,2 m)	9,8' (3,0 m)	16,4' (5,0 m)	23,0' (7,0 m)	29,5' (9,0 m)	32,81' (10,0 m)
* Questo grafico viene fornito solo a titolo di riferimento per l'utente.							

# Utilizzo del pannello di controllo









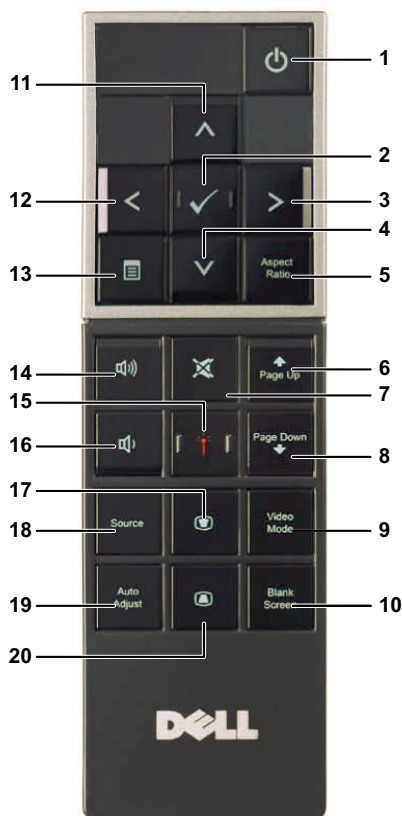









- 
- |                              |  |
|------------------------------|--|
| <b>1</b> Spia di avviso LAMP | Se l'indicatore giallo LAMP è acceso o lampeggiante, potrebbe essersi verificato uno dei seguenti problemi: <ul style="list-style-type: none"><li>• La lampada sta per esaurirsi</li><li>• Il modulo lampada non è installato correttamente</li><li>• Guasto del driver lampada</li><li>• Ruota dei colori guasta</li></ul> Fare riferimento a "Risoluzione dei problemi del proiettore" a pagina 79 e "Segnali guida" a pagina 83 per altre informazioni. |
| <b>2</b> Spia di avviso TEMP | Se l'indicatore giallo TEMP è acceso o lampeggiante, potrebbe essersi verificato uno dei seguenti problemi: <ul style="list-style-type: none"><li>• Temperatura interna del proiettore eccessivamente elevata</li><li>• Ruota dei colori guasta</li></ul> Fare riferimento a "Risoluzione dei problemi del proiettore" a pagina 79 e "Segnali guida" a pagina 83 per altre informazioni.   |
| <b>3</b> Alimentazione       | Accende o spegne il proiettore. Fare riferimento a "Accensione del proiettore" a pagina 22 e "Spegnimento del proiettore" a pagina 22 per altre informazioni.  |
-



4	Su  / Regolazione della correzione	<p>Premere per spostarsi all'interno delle voci del menu OSD (visualizzazione su schermo).</p> <p>Premere per regolare la distorsione dell'immagine causata dall'inclinazione del proiettore (+40/-35 gradi).</p>
5	Destra  / Regolazione automatica	<p>Premere per spostarsi all'interno delle voci del menu OSD (visualizzazione su schermo).</p> <p>Premere per sincronizzare il proiettore con l'origine di ingresso.</p> <p> <b>NOTA:</b> La <b>regolazione automatica</b> non funziona quando è visualizzato il menu OSD.</p>
6	Ricevitore a infrarossi	Puntare il telecomando verso il ricevitore a infrarossi e premere un tasto.
7	Giù  / Regolazione della correzione	<p>Premere per spostarsi all'interno delle voci del menu OSD (visualizzazione su schermo).</p> <p>Premere per regolare la distorsione dell'immagine causata dall'inclinazione del proiettore (+40/-35 gradi).</p>
8	Menu 	Premere per attivare l'OSD. Utilizzare i tasti direzionali e il tasto <b>Menu</b> per spostarsi all'interno dell'OSD.
9	Sinistra  / Origine	<p>Premere per spostarsi all'interno delle voci del menu OSD (visualizzazione su schermo).</p> <p>Quando al proiettore sono collegate più origini, premere questo tasto per scorrere tra le origini RGB analogico, Composito, Component (YPbPr via VGA) e S-video.</p>
10	Enter 	Premere per confermare la selezione effettuata.

## Utilizzo del telecomando



1	Alimentazione 	Accende o spegne il proiettore. Fare riferimento a "Accensione del proiettore" a pagina 22 e "Spegnimento del proiettore" a pagina 22 per altre informazioni.
2	Enter 	Premere per confermare la selezione effettuata.
3	Destra 	Premere per spostarsi all'interno delle voci del menu OSD (visualizzazione su schermo).
4	Giù 	Premere per spostarsi all'interno delle voci del menu OSD (visualizzazione su schermo).

5	Proporzioni	Premere per modificare le proporzioni dell'immagine visualizzata.
6	Volume su 	Premere per passare alla pagina precedente.  <b>NOTA:</b> Il cavo USB deve essere collegato se si desidera utilizzare la funzione Pagina su.
7	Mute 	Premere per azzerare/ripristinare il volume dell'altoparlante del proiettore.
8	Pagina giù 	Premere per passare alla pagina successiva.  <b>NOTA:</b> Il cavo USB deve essere collegato se si desidera utilizzare la funzione Pagina giù.
9	Mod. Video	Il proiettore è dotato di configurazioni preimpostate ottimizzate per la visualizzazione di dati (slide di presentazione) o video (filmati, giochi, ecc.). Premere il tasto <b>Mod. Video</b> per passare tra <b>Modalità Presentazione</b> , <b>Modalità Luminoso</b> , <b>Modalità Film</b> , <b>Modalità sRGB</b> o <b>Modalità personale</b> . Premere una volta il tasto <b>Mod. Video</b> per visualizzare la modalità corrente di visualizzazione. Premere nuovamente il tasto <b>Mod. Video</b> per selezionare una delle modalità disponibili.
10	Schermata in bianco	Premere per nascondere/mostrare l'immagine.
11	Su 	Premere per spostarsi all'interno delle voci del menu OSD (visualizzazione su schermo).
12	Sinistra 	Premere per spostarsi all'interno delle voci del menu OSD (visualizzazione su schermo).
13	Menu 	Premere per attivare l'OSD.
14	Volume su 	Premere per alzare il volume.
15	Laser 	Puntare il telecomando verso lo schermo e tenere premuto il tasto del Laser per attivarlo.  <b>ATTENZIONE:</b> Non guardare direttamente il puntatore Laser quando è attivo. Evitare di dirigere la luce agli occhi.
16	Volume giù 	Premere per abbassare il volume.

17	Regolazione della correzione 	Premere per regolare la distorsione dell'immagine causata dall'inclinazione del proiettore (+40/-35 gradi).
18	Origine	Premere per scorrere le origini RGB analogico, Composito, Component (YPbPr, via VGA), HDMI e S-video.
19	Regolazione auto	Premere per sincronizzare il proiettore con l'origine di ingresso. La regolazione automatica non funziona se viene visualizzato l'OSD.
20	Regolazione della correzione 	Premere per regolare la distorsione dell'immagine causata dall'inclinazione del proiettore (+40/-35 gradi).

## Inserimento delle batterie del telecomando

 **NOTA:** Rimuovere le batterie dal telecomando quando non viene utilizzato.

1 Premere la linguetta per sollevare il coperchio del vano batterie.



2 Controllare la polarità (+/-) sulle batterie.



3 Inserire le batterie e allineare correttamente la polarità in base all'indicazione nel vano batterie.



 **NOTA:** Non mischiare batterie di tipo diverso e non usare insieme batterie nuove e vecchie.

4 Posizionare di nuovo il coperchio batterie.







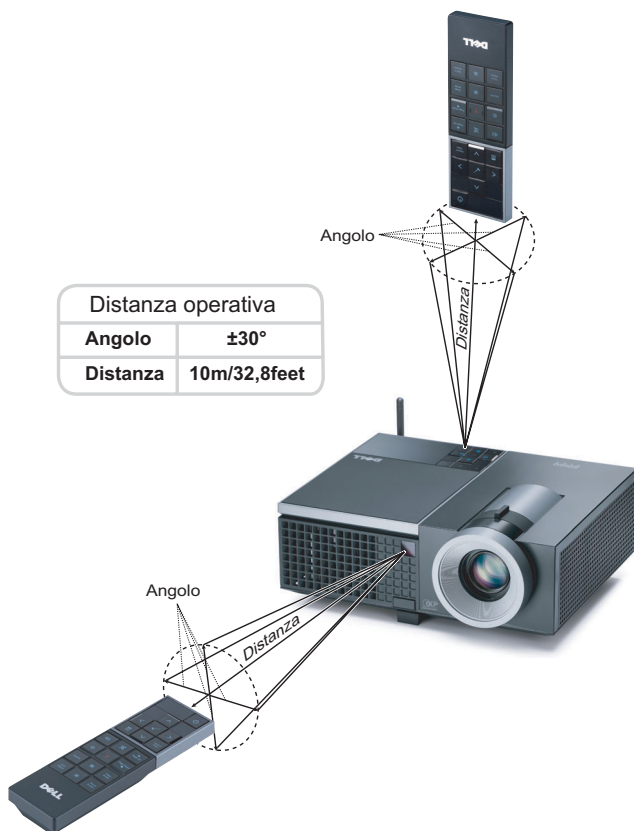





## Distanza operativa del telecomando



**NOTA:** La distanza operativa attuale potrebbe differire leggermente da quella dell'illustrazione. Le batterie scariche impediscono inoltre al telecomando di azionare correttamente il proiettore.

## Utilizzo dell'OSD

- Il proiettore dispone di un menu OSD multilingue che può essere visualizzato con o senza la presenza di un'origine di ingresso.
- Per spostarsi all'interno delle schede del menu principale, premere  o  sul pannello di controllo del proiettore o sul telecomando.
- Per selezionare un menu secondario, premere il tasto  del pannello di controllo del proiettore o del telecomando.
- Per selezionare una opzione, premere il tasto  o  del pannello di controllo del proiettore o del telecomando. Il colore cambia in blu scuro. Quando una voce di menu è selezionata assume un colore blu scuro.
- Usare i tasti  o  sul pannello di controllo o sul telecomando per regolare le impostazioni.
- Per tornare indietro al menu principale, visualizzare la scheda Indietro e premere il tasto  sul pannello di controllo o sul telecomando.
- Per uscire dall'OSD, visualizzare la scheda ESCI o premere il tasto  o il tasto Menu direttamente sul pannello di controllo o sul telecomando.

## Menu principale



### REG. AUTOM.

La funzione Reg. autom. regola automaticamente la **Frequenza** e il **Allineamento** in modalità PC. Quando la funzione Reg. autom. è in corso, sullo schermo appare il seguente messaggio:

Attendere....

## SELEZIONE INGRESSO

Il menu Selezione ingresso permette di selezionare l'origine dell'ingresso del proiettore.

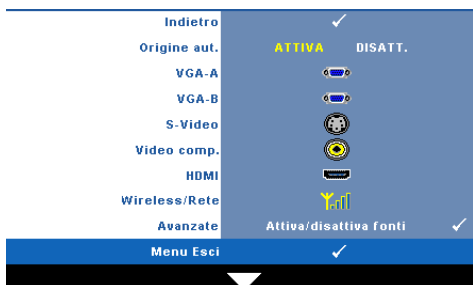

**ORIGINE AUT.**—Selezionare Disatt. (opzione predefinita) per bloccare il segnale di ingresso corrente. Se si preme il tasto **Origine** quando si imposta la modalità **Origine aut. su Disatt.**, è possibile selezionare manualmente il segnale di ingresso. Selezionare **Attiva** per rilevare automaticamente i segnali d'ingresso disponibili. Se

viene premuto il tasto **Origine** quando il proiettore è acceso, ricercherà automaticamente il successivo segnale di ingresso disponibile.

**VGA-A**—Premere  per rilevare il segnale VGA-A.

**VGA-B.** Premere  per rilevare il segnale VGA-B.

**S-VIDEO**—Premere  per rilevare il segnale S-video.

**VIDEO COMP.** Premere  per rilevare il segnale video composito.

**HDMI**—Premere  per rilevare il segnale HDMI.

**WIRELESS / RETE.** Le opzioni Wireless e Network (Rete) devono essere impostate su **On** (Attiva). Fare riferimento a pagina 43. Premere  per accedere alla schermata Wireless Guide (Guida Wireless) del proiettore.

**AVANZATE**—Premere  per attivare il menu Input Select Advanced (Selezione ingresso - Avanzate).

### SELEZ. INPUT - AVANZATE

Il menu Selezione ingresso - Avanzate consente di abilitare o disabilitare le origini di ingresso.

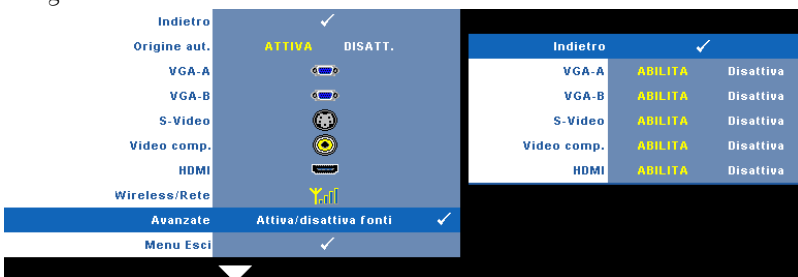

**VGA-A**—Utilizzare  e  per abilitare o disabilitare l'ingresso VGA-A.

**VGA-B**—Utilizzare  e  per abilitare o disabilitare l'ingresso VGA-B.

**S-VIDEO**—Utilizzare  e  per abilitare o disabilitare l'ingresso S-video.

**VIDEO COMP.**—Utilizzare  e  per abilitare o disabilitare l'ingresso Video comp.

**HDMI**—Utilizzare  e  per abilitare o disabilitare l'ingresso HDMI.



**NOTA:** Non è possibile disabilitare l'origine di ingresso corrente. In ogni momento devono essere abilitate due origini di ingresso.

## IMMAGINE (in modalità PC)

Utilizzando il menu **Immagine** è possibile regolare le impostazioni di visualizzazione del proiettore. Il menu Immagine fornisce le seguenti opzioni:



**MOD. VIDEO**—Consente di ottimizzare l'immagine visualizzata: **Presentazione**, **Luminoso**, **Film**, **sRGB** (garantisce una rappresentazione del colore più precisa) e **Pers.** (eseguire le impostazioni preferite).



**NOTA:** Se si regolano le impostazioni di **Luminosità**, **Contrasto**, **Saturazione**, **Nitidezza**, **Tinta** e **Avanzate**, il proiettore passa automaticamente a **Pers.**

**LUMINOSITÀ**—Usare  e  per regolare la luminosità dell'immagine.

**CONTRASTO**—Usare  e  per regolare il contrasto dello schermo.

**AVANZATE**—Premere  per attivare il menu **Picture Advance** (Immagine - Avanzate). Fare riferimento a "IMMAGINE - AVANZATE" a pagina 38.



## IMMAGINE (in Mod. Video)



Usando il menu **Immagine** si possono regolare le impostazioni di visualizzazione del proiettore. Il menu Immagine fornisce le seguenti opzioni:







**MOD. VIDEO**—Consente di ottimizzare l'immagine visualizzata: **Presentazione**, **Luminoso**, **Film**, **sRGB** (garantisce una rappresentazione del colore più precisa) e **Pers.** (eseguire le impostazioni preferite).



 **NOTA:** Se si regolano le impostazioni di **Luminosità**, **Contrasto**, **Saturazione**, **Nitidezza**, **Tinta** e **Avanzate**, il proiettore passa automaticamente a **Pers.**

**LUMINOSITÀ**—Usare  e  per regolare la luminosità dell'immagine.

**CONTRASTO**—Usare  e  per regolare il contrasto dello schermo.

**SATURAZIONE**—Consente di regolare l'origine video da bianco e nero a colori. Premere  per diminuire la quantità di colore nell'immagine e premere  per aumentare la quantità di colore nell'immagine e premere.

**NITIDEZZA**—Premere  per diminuire la nitidezza e  per aumentare la nitidezza .

**TINTA**—Premere  per aumentare la quantità di verde presente nell'immagine e  per aumentare la quantità di rosso presente nell'immagine (solo per NTSC).

**AVANZATE**—Premere  per attivare il menu **Immagine - Avanzate**. Fare riferimento a "IMMAGINE - AVANZATE", di seguito.

 **NOTA:** **Saturazione**, **Nitidezza** e **Tinta** sono le uniche opzioni disponibili quando l'origine di ingresso è da composito o S-video.

## IMMAGINE - AVANZATE

Utilizzando il menu Immagine avanzata è possibile regolare le impostazioni di visualizzazione del proiettore. Il menu Immagine avanzata fornisce le seguenti opzioni:



**INTENSITÀ BIANCO**—Usare e per regolare l'intensità del bianco per la visualizzazione.

**TEMP. COLORE**—Consente di regolare la temperatura colore. La schermata appare più fredda a temperature colore più alte e più calda a temperature più basse. Quando si regolano i valori nel menu **Regol. colore**, viene attivata la modalità Pers. I valori vengono salvati nella modalità Pers.

**REG. COL. PERSONALIZZATA**—Consente di regolare manualmente i colori rosso, verde e blu.



**SPAZIO COLORE**—Consente di selezionare lo spazio colore; le opzioni sono: RGB, YCbCr e YPbPr.

## VISUALIZZAZIONE (in modalità PC)

Utilizzando il menu Visualizza è possibile regolare le impostazioni di visualizzazione del proiettore. Il menu Immagine fornisce le seguenti opzioni:



**PROPORZIONI**—permette di selezionare un rapporto di formato per impostare le proporzioni dello schermo.

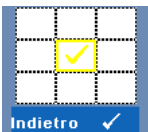

-  Originale — Selezionare Originale per mantenere il rapporto proporzioni dell'immagine proiettata in base all'origine dell'ingresso.
-  4:3 — L'origine dell'ingresso scala per adattarsi allo schermo proietta un'immagine 4:3.
-  Wide — L'origine dell'ingresso scala per adattarsi alla larghezza dello schermo e proietta un'immagine widescreen.



**ZOOM**—Premere  per attivare il menu **Zoom**.

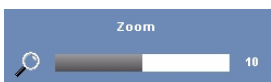



Selezionare l'area da zoomare e premere  per visualizzare l'immagine zoomata.



Regolare la scala dell'immagine premendo  o  e premere  per visualizzare.



**NAVIGAZIONE ZOOM**—Premere  per attivare il menu **Navigazione zoom**.

Utilizzare     per spostarsi nella schermata di proiezione.

**POSIZIONE ORIZZ.**—Premere  per spostare l'immagine a sinistra e  per spostarla a destra.

**POSIZIONE VERT.**—Premere  per spostare l'immagine in basso e  per spostarla in alto.

**FREQUENZA**—Consente di modificare la frequenza di clock dei dati del display in modo che coincida con la frequenza della scheda video del computer. Se viene visualizzata un'onda verticale intermittente, usare l'opzione **Frequenza** per minimizzare tali barre. Questa funzione consente una regolazione approssimativa del segnale.



**ALLINEAMENTO**—Sincronizza la fase del segnale visualizzato con la scheda video. Se l'immagine su schermo sfarfalla o è instabile, usare la funzione **Analisi** per correggerla. Questa funzione consente una regolazione ottimale del segnale.

## VISUALIZZA (in Mod. Video)

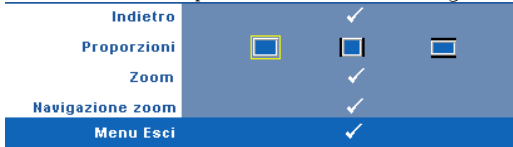
Utilizzando il menu **Visualizza** è possibile regolare le impostazioni di visualizzazione del proiettore. Il menu **Immagine** fornisce le seguenti opzioni:



**PROPORZIONI**—permette di selezionare un rapporto di formato per impostare le proporzioni dello schermo.

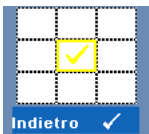

-  **Originale** — Selezionare Originale per mantenere il rapporto proporzioni dell'immagine proiettata in base all'origine dell'ingresso.
-  **4:3** — L'origine dell'ingresso scala per adattarsi allo schermo proietta un'immagine 4:3.
-  **Wide** — L'origine dell'ingresso scala per adattarsi alla larghezza dello schermo e proietta un'immagine widescreen.



**ZOOM**—Premere  per attivare il menu **Zoom**.

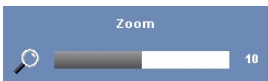



Selezionare l'area da zoomare e premere  per visualizzare l'immagine zoomata.



Regolare la scala dell'immagine premendo  o  e premere  per visualizzare.



**NAVIGAZIONE ZOOM**—Premere  per attivare il menu **Navigazione zoom**.

Utilizzare , , ,  per spostarsi nella schermata di proiezione.



## LAMPADA

Usando il menu **Lampada** si possono regolare le impostazioni di visualizzazione del proiettore. Il menu Lampada fornisce le seguenti opzioni:

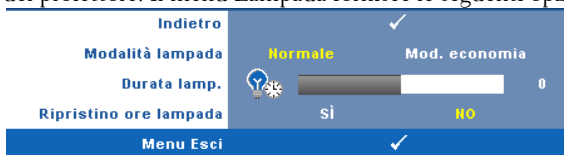

**MODALITÀ LAMPADA**—Consente di selezionare tra Normale e Mod. Economia.

La modalità Normale funziona a piena potenza. Mod. Economia funziona a livello più basso per consentire di prolungare la durata della lampada, di avere un funzionamento più silenzioso e una luminosità più soffusa sullo schermo.

**DURATA LAMP.**—Visualizza le ore di uso dal momento in cui è stato reimpostato il timer della lampada.

**RIPRISTINO ORE LAMPADA**—Selezionare Sì per ripristinare il timer della lampada.

## IMPOSTAZ.





Il menu Configurazione permette di regolare le impostazioni di Lingua, Mod. proiettore, Correzione, Volume avviso, Wireless and Network.



**LINGUA**—Consente di impostare la lingua dell'OSD. Premere  per attivare il menu **Lingua**.



**MOD. PROIETTORE**—consente di selezionare la modalità del proiettore, in base a come è montato l'apparecchio.

-  Proiezione frontale-tavolo — Questa è l'impostazione predefinita.
-  Proiezione frontale- Installazione su soffitto — Il proiettore inverte l'immagine sottosopra per la proiezione da soffitto.
-  Proiezione posteriore-tavolo — Il proiettore inverte l'immagine così da potere eseguire la proiezione da dietro uno schermo trasparente.
-  Proiezione posteriore- Installazione su soffitto — Il proiettore inverte e capovolge l'immagine sottosopra. È possibile proiettare le immagini da dietro uno schermo traslucido utilizzando una proiezione con montatura dall'alto.

**CORREZIONE AUT.**—Selezionare **Attiva** per attivare la correzione automatica della distorsione dell'immagine verticale causata dall'inclinazione del proiettore.

**CORREZIONE VERT.**—Regolare manualmente la distorsione dell'immagine verticale causata dall'inclinazione del proiettore.





**VOLUME AVVISO**—Consente di impostare il volume dell'avviso (Disatt., Basso, Medio o Alto) per accensione/spengimento, avvertenza e tasti di comando.

**WIRELESS AND NETWORK**—Selezionare **Attiva** per attivare la funzione Wireless e Network. Premere  per configurare le impostazioni **Wireless e Network**.

## WIRELESS E RETE

Il menu Wireless e Rete consente di configurare le impostazioni di connessione di rete.

Indietro	✓
DHCP	ATTIVA      DISATT.
Indirizzo IP	192 . 168 . 4 . 137
Subnet Mask	255 . 255 . 255 . 0
Gateway	192 . 168 . 4 . 137
DNS	192 . 168 . 1 . 4
Memorizza	✓
Wireless	Connetti ✓      Disconnetti
Ripristina	✓
Menu Esci	✓

**DHCP**—Se un server DHCP è presente nella rete cui il proiettore è connesso, l'indirizzo IP verrà automaticamente acquisito quando si seleziona DHCP **Attiva**. Se DHCP è **Disatt.**, impostare manualmente Indirizzo IP, Subnet Mask e Gateway. Usare   per selezionare il numero di IP Address (Indirizzo IP), Subnet Mask e Gateway. Premere Enter per confermare ciascun numero e poi usare   per impostare la voce successiva.

**INDIRIZZO IP**—Assegnare automaticamente o manualmente l'indirizzo IP al proiettore connesso alla rete.

**SUBNET MASK**—Configurare la Subnet Mask della connessione di rete.

**GATEWAY**—Verificare l'indirizzo del Gateway con l'amministratore di rete/di sistema se viene configurato manualmente.

**DNS**—Verificare l'indirizzo IP del server DNS con l'amministratore di rete/di sistema se viene configurato manualmente.

**MEMORIZZA**—Premere  per salvare le modifiche apportate alla configurazione della rete.

**WIRELESS**—L'impostazione predefinita è **Connetti**. Selezionare **Disconnetti** per disabilitare la connessione wireless ed usare solo la rete LAN.



**NOTA:** Si raccomanda di usare le impostazioni predefinite per la connessione wireless.

**RIPRISTINA**—Premere  per ripristinare la configurazione di rete.

## INFORMAZIONI

Il menu Informazioni visualizza le impostazioni attuali del proiettore.

Indietro	✓
Nome modello	4610X WIRELESS PLUS
ORIGINE D'INPUT	RGB ANALOGICO 1024X768 60Hz
Ora di attività	10 hr
PPID	CN-0U812M-S0081-46B-0208
Indirizzo IP	192.168.4.137
SSID	DELL 4610X Projector
Menu Esci	✓

## ALTRO

Il menu Altro permette di modificare le impostazioni di Menu, Schermo, Alimentazione, Protezione e Didascalie (solo per NTSC). È inoltre possibile eseguire Mod. di prova e Ripr. pred.

Indietro	✓
Impostazioni menu	✓
Impostazioni schermo	✓
Impostazioni audio	✓
Impostazioni alimentazione	✓
Impostazioni sicurezza	✓
Didascalie	ATTIVA ✓ DISATT.
Mod. di prova	DISATT. 1 ✓ 2 ✓
Ripr. pred.	✓
Menu Esci	✓

**IMPOSTAZIONI MENU**—Selezionare e premere  per attivare le impostazioni del menu. Impostazioni menu è costituito dalle seguenti opzioni:

Indietro	✓
Posiz. Menu	
Trasparenza menu	0
Timeout menu	20
Blocco Menu	ATTIVA DISATT.
Menu Esci	✓

**POSIZ. MENU**—Consente di modificare la posizione dell'OSD sullo schermo.

**TRASPARENZA MENU**—Selezionare per modificare il livello di trasparenza dello sfondo dell'OSD.

**TIMEOUT MENU**—Consente di regolare l'ora per un timeout OSD. Come impostazione predefinita, l'OSD scompare dopo 20 secondi di inattività.

**(BLOCCO MENU**—Selezionare **Attiva** per attivare il blocco menu e nascondere il menu OSD. Selezionare **DISATT.** per disabilitare la funzione Blocco Menu. Se si desidera disabilitare la funzione Blocco Menu e far scomparire l'OSD, premere il tasto **Menu** sul pannello di controllo o sul telecomando per 15 secondi, quindi disabilitare la funzione.

**IMPOSTAZIONI SCHERMO**—Selezionare e premere  per attivare le impostazioni dello schermo. Il menu Impostazioni schermo è costituito dalle seguenti opzioni:

Indietro		✓
Acquisizione schermo		✓
Scehrmo	Dell	Acquisito
Ripristina		✓
Menu Esci		✓

**ACQUISIZIONE SCHERMO**—Selezionare e premere  per acquisire lo schermo; sullo schermo appare il seguente messaggio.

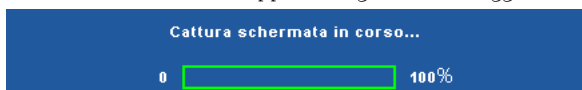

 **NOTA:** Per acquisire un'immagine intera, assicurarsi che il segnale di ingresso collegato al proiettore abbia una risoluzione di 1024 x 768.



**SCHERMO**—Selezionare **Dell** per utilizzare il logo Dell come sfondo. Selezionare **Acquisito** per impostare come sfondo l'immagine acquisita.

**RIPRISTINA**—Selezionare e premere  per eliminare l'immagine acquisita e reimpostare le impostazioni predefinite.

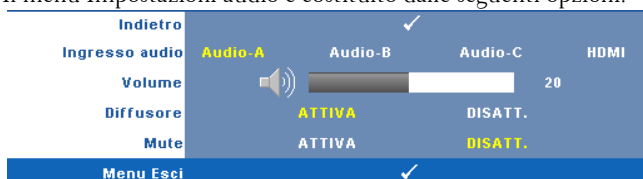
**IMPOSTAZIONI AUDIO**—Selezionare e premere  per modificare le impostazioni audio. Il menu Impostazioni audio è costituito dalle seguenti opzioni:



**INGRESSO AUDIO**—Selezionare l'origine di ingresso audio; le opzioni sono: Audio A, Audio B, Audio C e HDMI.

**VOLUME**—Premere  per abbassare il volume e  per aumentarlo.

**DIFFUSORE**—Selezionare **Attiva** per abilitare il diffusore. Selezionare **Disatt.** per disabilitare il diffusore.

**MUTE**—Consente di disattivare l'audio in ingresso e uscita.

**IMPOSTAZIONI ALIMENTAZIONE**—Selezionare e premere  per attivare le impostazioni di alimentazione. Il menu Impostazioni alimentazione è costituito dalle seguenti opzioni:





**RISP. ENERGETICO**—Selezionare **Disatt.** per disabilitare la modalità Risparmio energetico. Per impostazione predefinita, il proiettore è impostato per entrare in modalità Risparmio energetico dopo 120 minuti di inattività. Sullo schermo appare un messaggio di avviso con un conto alla rovescia di 60 secondi prima di entrare in modalità Risparmio energetico. Premere un tasto qualsiasi durante il conto alla rovescia per arrestare la modalità Risparmio energetico.

È inoltre possibile impostare un altro ritardo per entrare in modalità Risparmio energetico. Il ritardo è il tempo che dovrà attendere il proiettore in assenza di segnale affinché entri in modalità Risparmio energetico. Risparmio energetico può essere impostato su 30, 60, 90 o 120 minuti.

Se non viene rilevato nessun segnale in ingresso durante il periodo di ritardo, il proiettore spegne la lampada ed entra in modalità Risparmio energetico. Se un segnale di ingresso viene rilevato entro il periodo di ritardo, il proiettore si accende automaticamente. Se non viene rilevato nessun segnale di ingresso entro due ore durante la modalità Risparmio energetico, il proiettore passa alla modalità Spento. Per accendere il proiettore, premere il pulsante Alimentazione.

**SPEGNIMENTO RAPIDO**—Selezionare **Sì** per spegnere il proiettore con una singola pressione del tasto **Alimentazione**. Questa funzione consente di spegnere velocemente il proiettore con una maggiore velocità della ventola. Durante lo spegnimento potrebbe avvertirsi un rumore a volume leggermente più alto.

 **NOTA:** Prima di riaccendere il proiettore, attendere 60 secondi per consentire alla temperatura interna di stabilizzarsi. Il proiettore impiega più tempo ad accendersi se si prova ad accenderlo immediatamente. La ventola di raffreddamento funziona a piena velocità per circa 30 secondi al fine di stabilizzare la temperatura interna.

**IMPOSTAZIONI SICUREZZA**—Selezionare e premere  per attivare le impostazioni di sicurezza. Il menu Impostazioni sicurezza consente di attivare e impostare la protezione tramite password.

Indietro			✓
Password	ABILITA	DISATT.	Elimina
Cambia password		✓	
Menu Esci		✓	

**PASSWORD**—Quando la protezione tramite password è abilitata, viene visualizzata una schermata per la protezione con password che richiede di immettere una password al momento dell'inserimento del cavo di alimentazione nella presa elettrica e l'apparecchio viene acceso per la prima volta. Per impostazione predefinita, questa funzione è disabilitata. Per attivare questa funzione, selezionare **Abilita**. Se la password è preimpostata, digitare prima la password, quindi selezionare la funzione. Questa funzione di protezione tramite password verrà attivata la volta successiva che verrà acceso il proiettore. Se viene abilitata questa funzione, verrà richiesto di immettere la password del proiettore dopo l'accensione del proiettore.

**1** Richiesta di prima immissione della password:

- a** Andare al menu **Altro**, premere  e poi selezionare **Password** ed **Abilita** per abilitare l'impostazione della password.

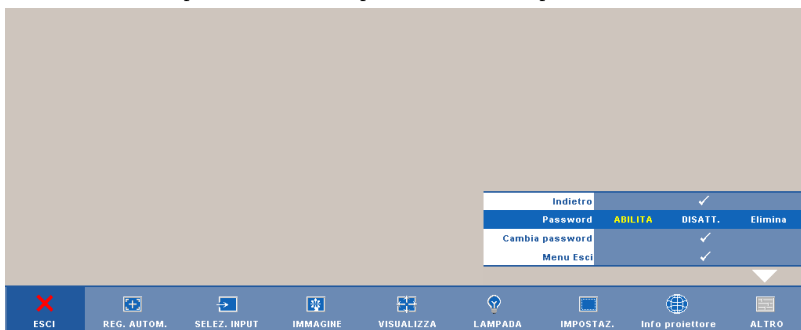

- b Abilitando la funzione password, apparirà una schermata con dei caratteri; usarla per inserire un numero composto di 4 numeri e poi premere .



Digitare la nuova password

Password (4 caratteri): X X X X

A	B	C	D	E	F	G	H	I	J
K	L	M	N	O	P	Q	R	S	T
U	V	W	X	Y	Z	0	1	2	3
4	5	6	7	8	9	←	Invio	Esci	

Seleziona

PPID CN-0U012M-50001-46B-0208 Conferma

- c Per confermare, immettere di nuovo la password.
- d Se la verifica della password ha esito positivo, è possibile riprendere ad accedere alle funzioni del proiettore e alle relative utilità.
- 2 In caso di password non corretta, si avranno a disposizione altre 2 possibilità. Dopo tre tentativi falliti, il proiettore si spegnerà automaticamente.



**NOTA:** Se si dimentica la password, contattare DELL™ o personale di assistenza qualificato.

- 3 Selezionare **Disattiva** per disabilitare la funzione password.
- 4 Per eliminare la password, selezionare **Elimina**.



**CAMBIA PASSWORD**—Inserire la password originale, poi inserire la nuova password e confermare di nuovo la nuova password.

Inserire la password originale.

Password (4 caratteri): X X X X

A	B	C	D	E	F	G	H	I	J
K	L	M	N	O	P	Q	R	S	T
U	V	W	X	Y	Z	0	1	2	3
4	5	6	7	8	9	←	Invio	Esci	

Seleziona  
 PPID CN-0U812M-S0081-46B-0208 Conferma

Digitare la nuova password

Password (4 caratteri): X X X X

A	B	C	D	E	F	G	H	I	J
K	L	M	N	O	P	Q	R	S	T
U	V	W	X	Y	Z	0	1	2	3
4	5	6	7	8	9	←	Invio	Esci	

Seleziona  
 PPID CN-0U812M-S0081-46B-0208 Conferma

Inserire di nuovo nuova passw.

Password (4 caratteri): X X X X

A	B	C	D	E	F	G	H	I	J
K	L	M	N	O	P	Q	R	S	T
U	V	W	X	Y	Z	0	1	2	3
4	5	6	7	8	9	←	Invio	Esci	

Seleziona  
 PPID CN-0U812M-S0081-46B-0208 Conferma





**DIDASCALIE**—Selezionare **Attiva** per attivare le didascalie e il menu Didascalie. Selezionare l'opzione appropriata di Didascalie: CC1, CC2, CC3 e CC4.

<b>Indietro</b>				
<b>Seleziona</b>	CC1	CC2	CC3	CC4
<b>Menu Esci</b>				



**NOTA:** L'opzione Didascalie è disponibile solo per NTSC.

**MOD. DI PROVA**—Mod. di prova viene utilizzato per testare messa a fuoco e risoluzione.

È possibile attivare o disattivare **Mod. di prova** selezionando **Disatt.**, 1 o 2. Si può anche invocare il **Modello di prova 1** tenendo premuti per 2 secondi simultaneamente i tasti  e  del pannello di controllo. Si può anche invocare il Modello di prova 2 tenendo premuti per 2 secondi simultaneamente i tasti  e  del pannello di controllo.

Mod. di prova 1:

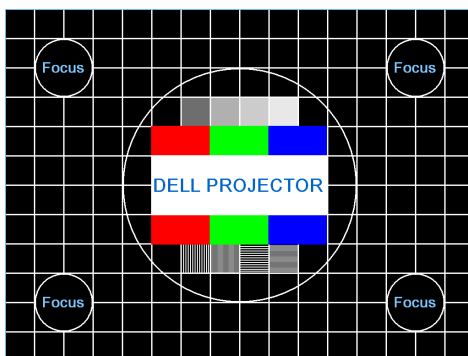

Mod. di prova 2:



**RIPR. PRED.**—Selezionare e premere  per ripristinare le impostazioni predefinite; appare il seguente messaggio di avviso.



Vengono ripristinate sia le impostazioni relative alle origini del computer che quelle relative alle origini video.

# Installazione della rete wireless



**NOTA:** Il computer deve soddisfare i seguenti requisiti minimi del sistema:

Sistema operativo:

- Windows

Microsoft Windows 2000 con Service Pack 4 più recente, Windows XP Home o Professional Service Pack 2 32-bit (raccomandato) e Windows Vista 32-bit

- MAC

MacBook o versione più recente, MacOS 10.5 o versione più recente

Requisiti minimi dell'hardware:

**a** Intel Pentium III-800 MHZ (o superiore)

**b** 256MB di RAM necessari, 512 MB o più raccomandati.

**c** 35MB di spazio libero su disco

**d** Super VGA con supporto 800 x 600, 16 bit, High Color o risoluzione maggiore raccomandata (PC e schermo)

**e** Scheda Ethernet (10 / 100 bps) per la connessione Ethernet

**f** Scheda WLAN supportata per la connessione WLAN (qualsiasi dispositivo Wi-Fi compatibile NDIS 802.11b o 802.11g)

Browser Web

Microsoft Internet Explorer 6.0 o 7.0 (raccomandato), Firefox 1.5 or 2.0, Safari 3.0 o versione più recente

Per usare il proiettore in wireless, è necessario completare le procedure che seguono:

- 1 Installare l'antenna wireless. Fare riferimento a "Installazione dell'antenna" a pagina 10.
- 2 Abilitare la connessione wireless al proiettore. Fare riferimento a "WIRELESS E RETE" a pagina 43.
- 3 Impostare il menu Selezione ingresso su **Wireless / Rete**. Fare riferimento a "SELEZIONE INGRESSO" a pagina 35. Appare la schermata **Guida Wireless**, come mostrato di seguito:



- 4 Annotare **CODICE D'ACCESSO**, **NOME DELLA RETE (SSID)** ed **INDIRIZZO IP**. Queste informazioni saranno necessarie in seguito per accedere alla rete.
- 5 Collegare il computer alla rete del **4610X WIRELESS PLUS**.

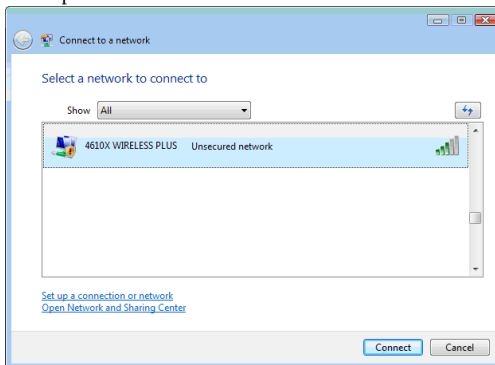

 **NOTA:**

- Il computer deve essere dotato della funzione di rete wireless per rilevare la connessione.
- Quando ci si collega alla rete del **4610X WIRELESS PLUS** si perderà la connettività wireless con le altre reti wireless.

**6** Aprire il browser Internet. Si sarà indirizzati automaticamente al sito **Gestione web 4610X WIRELESS PLUS**.

 **NOTA:** Se il sito non si carica automaticamente, inserire l'indirizzo IP –annotato in precedenza - del proiettore nella barra dell'indirizzo del browser.

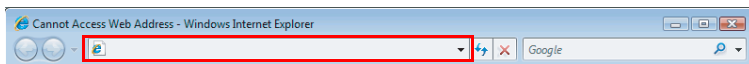

**7** Si apre la pagina **Gestione web 4610X WIRELESS PLUS**. La prima volta, fare clic su **Scarica**.



8 Selezionare il sistema operativo appropriato e poi fare clic su Scarica.

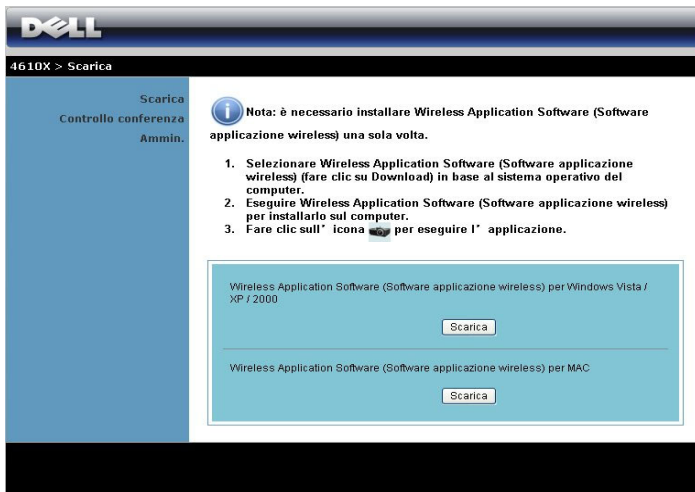

9 Fare clic su Esegui per procedere con l'installazione del software.



**NOTA:** Si può scegliere di salvare il file ed eseguire l'installazione in un secondo tempo. Per farlo, fare clic su **Salva**.

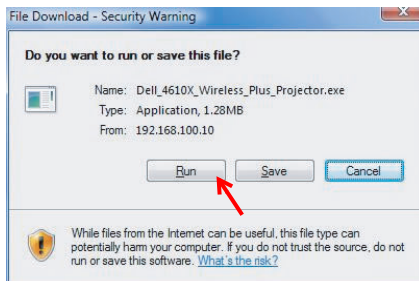

**NOTA:** Potrebbe apparire il messaggio d'avviso che segue; selezionare rispettivamente **Esegui e Consenti**.

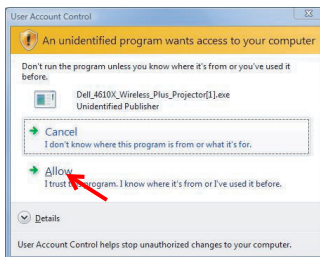
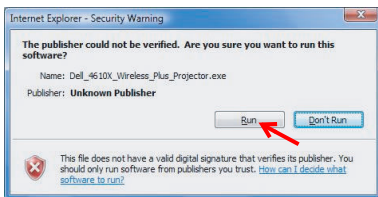

- 10 Il software d'installazione si avvierà. Seguire le istruzioni su schermo per completare l'installazione .

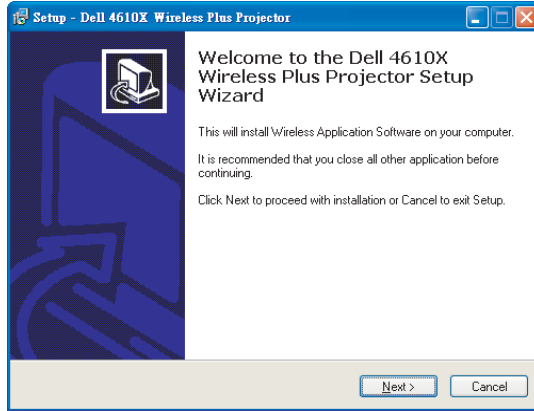

## Software applicativo 4610X WIRELESS PLUS

Dopo avere eseguito l'installazione, il software applicativo 4610X WIRELESS PLUS si avvierà e cercherà automaticamente il proiettore. Appare la schermata che segue.



## Accesso

Per comunicare col proiettore, inserire il codice d'accesso fornito al punto 4 di "Installazione della rete wireless, poi fare clic su OK.

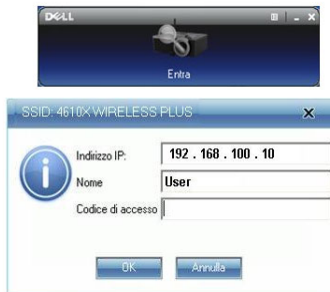













**NOTA:** Se l'indirizzo IP non è rilevato, inserire l'indirizzo IP visualizzato nell'angolo in basso a sinistra dello schermo.

## Capire la funzione dei tasti

Dopo avere seguito l'accesso, appare la schermata che segue.





	Elemento	Descrizione
1	Barra di stato	Visualizza le informazioni IP e LOGIN CODE (CODICE D'ACCESSO).
	 Menu	Fare clic per attivare il menu dell'applicazione.
	 Tasto riduci a icona	Fare clic per ridurre a icona l'applicazione.
	 Tasto Chiudi	Fare clic su per uscire dall'applicazione.
2	Barra degli strumenti di controllo	
	 Schermo intero	Fare clic per proiettare l'immagine a schermo intero.
	 Divisione 1	Fare clic per proiettare l'immagine nell'angolo in alto a sinistra dello schermo.
	 Divisione 1	Fare clic per proiettare l'immagine nell'angolo in alto a destra dello schermo.
	 Divisione 1	Fare clic per proiettare l'immagine nell'angolo in basso a sinistra dello schermo.
	 Divisione 1	Fare clic per proiettare l'immagine nell'angolo in basso a destra dello schermo.
	 Stop	Fare clic per arrestare la proiezione.
	 Pausa	Fare clic per sospendere la proiezione.
	 Aggiorna	Fare clic per aggiornare l'immagine proiettata.
3	Stato connessione	
	 Icona connessione	Lampeggia quando è in corso la connessione.

## Proiettare una presentazione

- Per proiettare una presentazione, fare clic su uno qualsiasi dei tasti di proiezione



- Fare clic su  per sospendere la proiezione. L'icona diventa di colore verde.
- Fare di nuovo clic su  per continuare con la presentazione.
- Fare clic su  per arrestare la presentazione.



 **NOTA:** Le informazioni che seguono sono solo per la modalità di presentazione dati wireless. L'immagine potrebbe essere visualizzata lentamente oppure non essere visualizzata in modo irregolare quando si visualizzano sequenze video o animazioni; fare riferimento alla tabella che segue sulla velocità dei fotogrammi.

### ***Velocità fotogrammi della presentazione wireless***

Variazione schermo % <sup>1</sup>	Fotogrammi/secondo stimati <sup>2</sup>
<5 %	30 <sup>3</sup>
<10%	16 <sup>3</sup>
<20%	12 <sup>3</sup>
<40%	8 <sup>3</sup>
<75%	5 <sup>3</sup>
100%	3 <sup>3</sup>
> 100%	≤ 2 <sup>4</sup>

 **NOTA:**

- 1 La percentuale di variazione schermo si basa sulla risoluzione 1024 x 768.  
Esempio: visualizzando una sequenza video 320 x 240 su un desktop 1024 x 768, la variazione schermo è 9.8%.
- 2 L'effettiva velocità fotogrammi può variare in base a molti fattori, come l'ambiente di rete, i contenuti dell'immagine, le condizioni del segnale, posizione e prestazioni della CPU.
- 3 In un ambiente WLAN pulito che impiega la connessione 802.11g e nessun allungamento dello schermo.
- 4 Compresso a 1024 x 768 e sotto 802.11g.

 **NOTA:** Il computer non accederà a S1 (modalità di standby) / S3 (modalità di sospensione) / S4 (modalità di ibernazione) quando esegue una presentazione wireless.

### **Utilizzare il menu**

Fare clic su  per visualizzare il menu.

Gestione web
Cerca proiettore
Eseguit token applicazione
Info
Informazioni
Esci

**GESTIONE WEB**—Fare clic per aprire la pagina Gestione web. Fare riferimento a "Gestione del proiettore usando la Gestione web" a pagina 59.

**CERCA PROIETTORE**—Fare clic per cercare il proiettore ed eseguire la connessione wireless.

**ESEGUIT TOKEN APPLICAZIONE**—Fare clic per creare Token applicazione. Fare riferimento a "Creare Application Token" a pagina 78.

**INFO**—Fare clic per visualizzare le informazioni del sistema.

**INFORMAZIONI**—Fare clic per visualizzare la versione dell'applicazione.

**ESCI**—Fare clic su questo pulsante per chiudere l'applicazione.

# Gestione del proiettore usando la Gestione web

## Configurazione dell'impostazione di rete

Se il proiettore è collegato ad una rete, si può accedere al proiettore usando il browser web. Fare riferimento a "WIRELESS E RETE" a pagina 43 per configurare le impostazioni di rete.

## Accesso a Web Management

Utilizzare Internet Explorer 5.0 e superiore o Netscape Navigator 7.0 e superiore, quindi immettere l'indirizzo IP. Ora è possibile accedere a Web Management e gestire il proiettore da remoto.

## Pagina iniziale



- Accedere alla homepage di Web Management immettendo l'indirizzo IP del proiettore sul browser. Fare riferimento a "WIRELESS E RETE" a pagina 43.
- Selezionare dall'elenco la lingua per la gestione web.
- Fare clic su qualsiasi voce di menu nella scheda di sinistra per accedere alla pagina.

## Scaricare il software applicativo Wireless

Fare riferimento anche a "Installazione della rete wireless" a pagina 51.

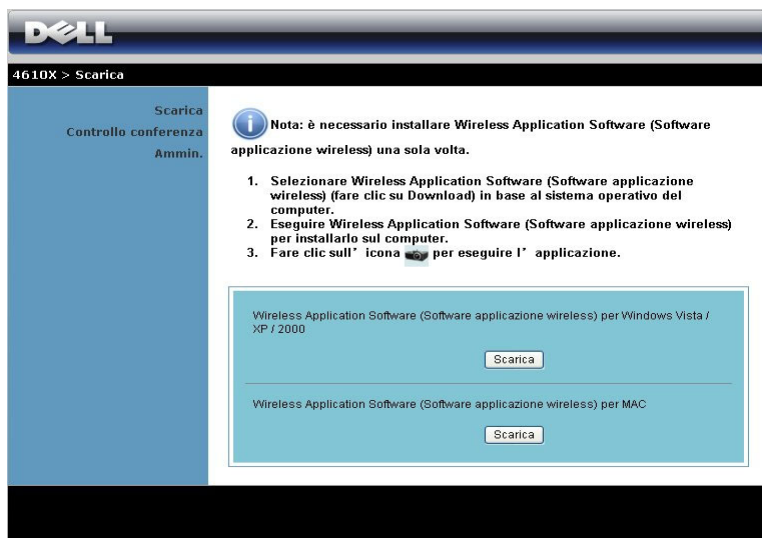

**DELL**

4610X > Scarica

Scarica  
Controllo conferenza  
Ammin.

**Nota:** è necessario installare Wireless Application Software (Software applicazione wireless) una sola volta.

1. Selezionare Wireless Application Software (Software applicazione wireless) (fare clic su Download) in base al sistema operativo del computer.
2. Eseguire Wireless Application Software (Software applicazione wireless) per installarlo sul computer.
3. Fare clic sull' icona  per eseguire l' applicazione.

Wireless Application Software (Software applicazione wireless) per Windows Vista / XP / 2000

Scarica

Wireless Application Software (Software applicazione wireless) per MAC

Scarica

Fare clic sul tasto Scarica del sistema operativo corrispondente a quello del computer.

## Controllo conferenza

Permette di ospitare presentazioni in conferenza usando origini diverse senza dovere usare i cavi del proiettore e permette di controllare come ciascuna presentazione apparirà sullo schermo.

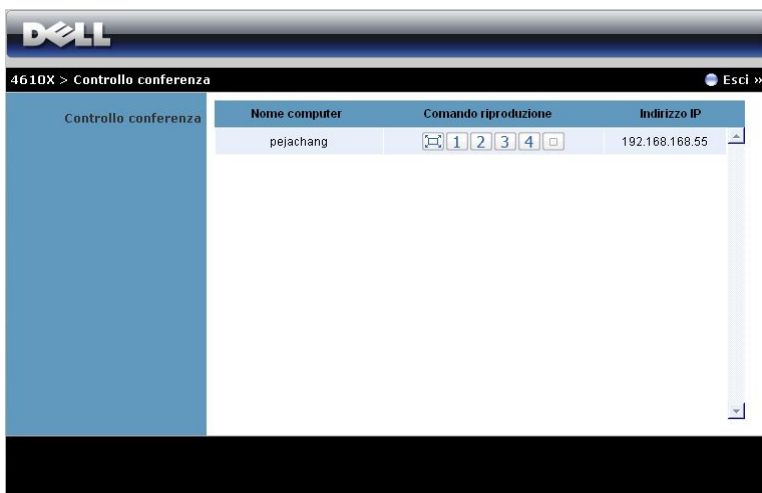

**Nome Computer:** Elenca i computer collegati per il controllo conferenza.

**Comando riproduzione:** Fare clic sui tasti per controllare come la proiezione di ciascun computer apparirà sullo schermo.

- Proiezione a schermo intero — La presentazione del computer occupa tutto lo schermo.
- Divisione 1 - La presentazione del computer appare nell'angolo in alto a sinistra dello schermo.
- Divisione 2 - La presentazione del computer appare nell'angolo in alto a destra dello schermo.
- Divisione 3 - La presentazione del computer appare nell'angolo in basso a sinistra dello schermo.
- Divisione 4 - La presentazione del computer appare nell'angolo in basso a destra dello schermo.
- Stop – La proiezione dal computer è arrestata.

**Indirizzo IP:** Mostra l'indirizzo IP di ciascun computer.



**NOTA:** Fare clic su **Uscita** per terminare la conferenza.

## Proprietà di gestione

### Ammin.

4610X > Ammin.

Scarica  
Controllo conferenza  
**Ammin.**

Password amm	<input type="text"/>	<input type="button" value="Entra"/>
PPID	CN-00F545-S0081-925-0000	

È necessaria una password amministratore per accedere alla pagina Ammin..

- **Password amm:** Inserire la password amministratore e poi fare clic su **Entra**. La password predefinita è "admin". Fare riferimento a "Cambia password" a pagina 67 per cambiare la password.

## Stato sistema

The screenshot displays the 'Stato sistema' (System Status) page of a Dell 4610X projector. The page is divided into a left-hand navigation menu and a main content area. The navigation menu includes options such as 'Impostazione rete', 'Impostazione proiezione', 'Cambia password', 'Ripristina predefiniti', 'Aggiornamento Firmware', 'Pannello di controllo del proiettore', 'Impostazione avviso', and 'Riavvia il sistema'. The main content area is titled 'Stato sistema' and contains three sub-sections: 'Stato rete', 'Stato connessione', and 'Stato proiettore'. Each sub-section provides specific system information in a table format.

4610X > Ammin. > Stato sistema Esci »

Stato sistema	
Impostazione rete	<b>Stato rete</b>
Impostazione proiezione	Indirizzo IP 192.168.3.52
Cambia password	Subnet Mask 255.255.255.0
Ripristina predefiniti	Gateway predefinito 192.168.3.254
Aggiornamento Firmware	Indirizzo MAC wireless 00:22:5F:17:09:8B
Pannello di controllo del proiettore	Indirizzo MAC cabiato 00:1E:C9:BA:84:C5
Impostazione avviso	<b>Stato connessione</b>
Riavvia il sistema	Stato proiezione In attesa di proiezione
	Utenti totali 0
	<b>Stato proiettore</b>
	NOME DEL MODELLO 4610X WIRELESS PLUS
	Nome proiet. D33989
	Posizione
	Contatto
	Stato Standby
	Ore lamp. 0 hrs

Visualizza le informazioni di Stato rete, Stato connessione e Stato proiettore.

## Stato rete

Fare riferimento alla sezione OSD a pagina 43.

Stato sistema					
<b>Impostazione rete</b>					
Impostazione proiezione					
Cambia password					
Ripristina predefiniti					
Aggiornamento Firmware					
Pannello di controllo del proiettore					
Impostazione avviso					
Riavvia il sistema					
<b>Impostazione IP</b>	<input checked="" type="radio"/> Ottieni automaticamente un indirizzo IP				
	<input type="radio"/> Usare il seguente indirizzo IP				
	Indirizzo IP	192	168	100	10
	Subnet Mask	255	255	255	0
	Gateway predefinito	192	168	100	10
Server DNS	192	168	100	10	
<b>Impostazione server DHCP</b>	<input type="radio"/> Auto	<input checked="" type="radio"/> Disabilita			
	Avvia IP	192	168	100	11
	Termina P	192	168	100	254
	Subnet Mask	255	255	255	0
	Gateway predefinito	192	168	100	10
	Server DNS	192	168	100	10
<b>Impostazione wireless</b>	<input checked="" type="radio"/> ABILITA	<input type="radio"/> Disabilita			
	Regione	--- WORLDWIDE ---			
	SSID	4610X WIRELESS PLUS			
	Programmazione SSID	<input checked="" type="radio"/> ABILITA	<input type="radio"/> Disabilita		
	Canale	Auto			
	WEP	Disabilita			
Chiave					
<b>GateKeeper</b>	<input type="radio"/> Approva tutti	<input checked="" type="radio"/> Blocca tutti	<input type="radio"/> Solo internet (porte 80 e 443)		
Applica Annulla					

### Impostazione IP

- Scegliere **Ottieni automaticamente indirizzo IP** per assegnare automaticamente un indirizzo IP al proiettore o **Usa il seguente indirizzo IP** per assegnare manualmente l'indirizzo IP.

### Configurazione server DHCP

- Scegliere **Auto** per configurare automaticamente **Avvia IP**, **Termina P**, **Subnet Mask**, **Gateway predefinito** e **Server DNS** da un server DHCP oppure **Disabilita** per disabilitare questa funzione.



## Impostazione wireless

- Scegliere **Abilita** per configurare **Regione, SSID, Programmazione SSID, Canale, WEP e Chiave**. Scegliere **Disabilita** per disabilitare la configurazione wireless.

**SSID:** La lunghezza massima è di 32 caratteri.

**WEP:** Si può disabilitare la chiave WEP oppure selezionarne una di 64-bit o 128-bit in formato ASCII o HEX (Esadecimale).

**Chiave:** Se è abilitata l'opzione WEP, è necessario impostare il valore in base alla modalità WEP selezionata.

## GateKeeper

- Ci sono 3 opzioni:

**Approva tutti:** Permette agli utenti di accedere alla rete usando il proiettore wireless.

**Blocca tutti:** Impedisce agli utenti di accedere alla rete usando il proiettore wireless.

**Solo Internet:** Impedisce agli utenti di accedere alla rete, tuttavia conserva la capacità di connessione ad Internet.

Fare clic sul tasto **Applica** per salvare ed applicare le modifiche. Il proiettore deve essere riavviato perché le modifiche abbiano effetto.

## Impostazione proiezione

The screenshot shows the Dell 4610X projector's web interface. At the top, there is a navigation bar with the Dell logo and the text "4610X > Ammin. > Impostazione proiezione". Below this is a sidebar menu with options: "Stato sistema", "Impostazione rete", "Impostazione proiezione" (highlighted), "Cambia password", "Ripristina predefiniti", "Aggiornamento Firmware", "Pannello di controllo del proiettore", "Impostazione avviso", and "Riavvia il sistema". The main content area is divided into two sections: "Impostazione proiezione" and "Impostazione proiettore".

Impostazione proiezione	Risoluz.	XGA (1024x768)
	Profondità colore	Normal (16 bit)
	Codice di accesso	<input type="radio"/> Disabilita <input checked="" type="radio"/> Casuale <input type="radio"/> Usare il seguente codice <input type="text"/>
Impostazione proiettore	NOME DEL MODELLO	4610X WIRELESS PLUS
	Nome proiet.	D339G9
	Posizione	<input type="text"/>
	Contatto	<input type="text"/>

At the bottom right of the form are two buttons: "Applica" and "Annulla".

### Impostazione proiezione

- **Risoluz.:** Permette di selezionare la risoluzione. Le opzioni sono: XGA (1024 x 768) e WXGA (1280 x 768).
- **Profondità colore:** Permette di selezionare la profondità colore per ottenere presentazioni dai colori più vivaci. Le opzioni sono: Normale (16 bit) e Alta (32 bit).
- **Codice d'accesso:** Selezionare come si vuole che il proiettore generi il codice d'accesso. Ci sono 3 opzioni:
  - **Disabilita:** Il codice d'accesso non sarà necessario quando si accede al sistema.
  - **Casuale:** L'impostazione predefinita è Casuale. Il codice d'accesso sarà generato a caso.
  - **Usa il codice che segue:** Inserire un codice di 4 cifre. Questo codice sarà usato per accedere al sistema.

### Configurazione proiettore

- Configura le informazioni di **Nome del modello**, **Nome proiet.**, **Posizione** e **Contatto** (fino a 21 caratteri per ciascun campo).

Fare clic sul tasto **Applica** per salvare ed applicare le modifiche. Il proiettore deve essere riavviato perché le modifiche abbiano effetto.

## Cambia password

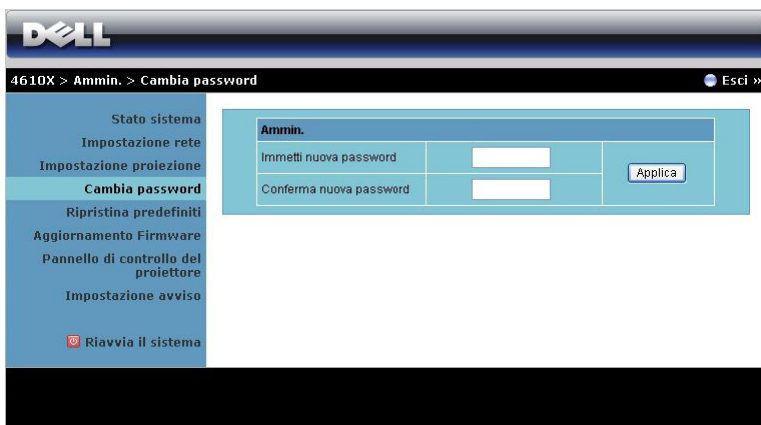

4610X > Ammin. > Cambia password

Esci »

Stato sistema  
Impostazione rete  
Impostazione proiezione  
**Cambia password**  
Ripristina predefiniti  
Aggiornamento Firmware  
Pannello di controllo del proiettore  
Impostazione avviso  
Riavvia il sistema

**Ammin.**

Immetti nuova password	<input type="text"/>	Applica
Conferma nuova password	<input type="text"/>	

Questa pagina permette di modificare la password amministratore.

- **Immetti nuova password:** Inserire la nuova password.
- **Conferma nuova password:** Inserire di nuovo la password e fare clic su **Applica**.



**NOTA:** Contattare Dell se si dimentica la password amministratore.

## Ripristino predefiniti

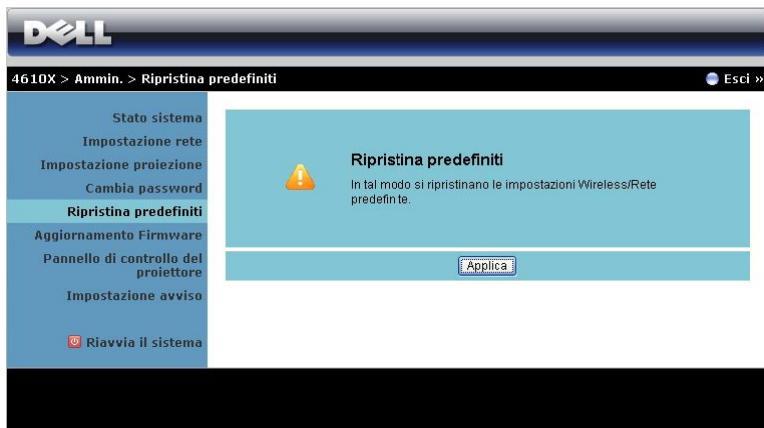

Fare clic sul tasto **Applica** per ripristinare tutte le impostazioni wireless/rete sui loro valori predefiniti.

## Aggiornamento Firmware

Usare la pagina Aggiornamento firmware per aggiornare il firmware del proiettore.

The screenshot shows the Dell 4610X Admin interface. At the top, there is a navigation bar with the Dell logo and the text "4610X > Ammin. > Aggiornamento Firmware" and an "Esci »" button. On the left, a sidebar menu lists various system settings: Stato sistema, Impostazione rete, Impostazione proiezione, Cambia password, Ripristina predefiniti, Aggiornamento Firmware (highlighted), Pannello di controllo del proiettore, Impostazione avviso, and Riavvia il sistema. The main content area displays the "Aggiornamento Firmware" section. It includes a table with "Versione firmware wireless" (W14) and "Data di uscita" (20090413). Below this, there is a warning message: "Per l'aggiornamento del firmware occorre qualche minuto. Non interrompere la procedura una volta iniziata. Il sistema wireless si riavvia automaticamente una volta completato l'aggiornamento." This is followed by a "Selezionare un file (\*.awd) per l'aggiornamento:" label, a text input field for the file name, and an "Sfoggia..." button. At the bottom of this section is an "Attualizza" button.

Attenersi alle procedure che seguono per avviare l'aggiornamento del firmware:

- 1 Premere **Sfoggia** per selezionare il file da aggiornare.
- 2 Fare clic sul tasto **Attualizza** per avviare. Attendere mentre il sistema aggiorna il firmware del dispositivo.

A warning message box with a yellow triangle icon containing an exclamation mark. The text reads: "Attendere che il sistema masterizzi il nuovo firmware nel dispositivo." Below this, a smaller warning: "Attenzione: occorrono 10 minuti per masterizzare il file trasferito nella memoria flash. Durante questo periodo, qualsiasi interruzione, tra cui spegnimento o riavvio del sistema, causa problemi al sistema!!" At the bottom, it states "Tempo restante stimato: 395secondi".



**ATTENZIONE: Non interrompere la procedura d'aggiornamento, diversamente si danneggia il sistema!**

- 3 Fare clic su **OK** al termine dell'aggiornamento.



## Pannello di controllo del proiettore

**DELL**

4610X > Ammin. > Pannello di controllo del proiettore Esci »

Stato sistema  
Impostazione rete  
Impostazione proiezione  
Cambia password  
Ripristina predefiniti  
Aggiornamento Firmware  
**Pannello di controllo del proiettore**  
Impostazione avviso  
Riavvia il sistema

**Info proiettore**

Stato proiettore	Standby	Aggiorna
Risparmio energetico	DISATT	Acceso Spento
Stato avviso	Buono	Cancella

**Controllo immagine**

Modalità di funzionamento	<input checked="" type="radio"/> Modalità norma e <input type="radio"/> Mod. Economia
Mod. Proiettore	Proiezione frontale-Scrivania
Selez. origine	Nessuno
Mod. Video	Modalità Presentazione
Schermata in bianco	<input type="radio"/> ATTIVA <input checked="" type="radio"/> DISATT
Proporzioni	<input checked="" type="radio"/> Origine <input type="radio"/> 4:3 <input type="radio"/> Wide
Luminosità	0 (0~100) Imposta
Contrasto	0 (0~100) Imposta
Regolazione auto	

**Comando audio**

Ingresso audio	Audio A
Volume	0 (0~20) Imposta
Diffusore	<input type="radio"/> ATTIVA <input checked="" type="radio"/> DISATT
Volume avviso	DISATT
Ripr. pred.	

### Info proiettore

- **Stato proiettore:** Vi sono 4 stati: Lampada accesa, Standby, Risparmio energetico e Raffreddamento. Fare clic sul tasto **Aggiorna** per aggiornare le impostazioni relative a stato e controllo.
- **Risparmio energetico:** Risparmio energetico può essere impostato su Disatt., 30, 60, 90 o 120 minuti. Fare riferimento a "Risp. Energetico" a pagina 46 per altre informazioni.
- **Stato avviso:** Ci sono 5 stati d'allarme: Guasto lampada, Scadenza durata lampada, Surriscaldamento proiettore, Errore ventola e Surriscaldamento lampada. Il proiettore può bloccarsi in modalità di protezione se si attiva uno degli allarmi. Per usare dalla modalità di protezione, fare clic sul tasto **Cancella** per cancellare lo stato d'allarme prima di accendere il proiettore.

## Controllo immagine

- Modalità operativa: Permette di selezionare la modalità operativa. Ci sono due opzioni: Modalità Normale e Modalità ECO.
- **Mod. Proiettore:** Permette di selezionare la modalità del proiettore in base a come è montato quest'ultimo. Vi sono 4 modalità di proiezione: Proiezione frontale-tavolo, Proiezione frontale- Installazione su soffitto, Proiezione posteriore-tavolo e Proiezione posteriore- Installazione su soffitto.
- **Selez. origine:** il menu Selez. origine consente di selezionare l'origine in ingresso del proiettore. Si può selezionare VGA-A, VGA-B, S-video, Video composito, HDMI e Wireless/Network (Wireless/rete).
- **Mod. Video:** selezionare una modalità per ottimizzare l'immagine visualizzata sulla base dell'uso che si sta facendo del proiettore:
  - **Presentazione:** ottimo per slide di presentazione.
  - **Luminoso:** luminosità e contrasto massimi.
  - **Film:** per la visualizzazione di film e foto.
  - **sRGB:** per una rappresentazione di colore più accurata.
  - **Pers.:** impostazioni preferite dall'utente.
- **Schermata in bianco:** si può selezionare Attiva o Disatt.
- **Proporzioni:** permette di selezionare un rapporto di formato per impostare le proporzioni dello schermo.
- **Luminosità:** Selezionare il valore per regolare la luminosità dell'immagine.
- **Contrasto:** selezionare il valore per regolare il contrasto di visualizzazione.

Fare clic sul tasto **Regolazione auto** per regolare automaticamente le impostazioni.

## Comando audio

- **Ingresso audio:** Premere per selezionare l'origine dell'ingresso. Le opzioni sono: Audio-A, Audio-B, Audio-C e HDMI.
- **Volume:** Selezionare il valore (0~20) per il volume audio.
- **Diffusore:** Selezionare Attiva per abilitare la funzione audio, oppure selezionare Disattiva per disabilitare la funzione audio.
- **Volume avviso:** impostare il volume dell'avviso (Disatt., Basso, Medio o Alto) per accensione/spengimento, avvertenza e tasti di comando.

Fare clic sul tasto **Ripr. pred.** per ripristinare il sistema sulle impostazioni predefinite.

## Impostazione avviso

4610X > Ammin. > Impostazione avviso

DELL

Esci »

Stato sistema  
Impostazione rete  
Impostazione proiezione  
Cambia password  
Ripristina predefiniti  
Aggiornamento Firmware  
Pannello di controllo del proiettore

**Impostazione avviso**

Riavvia il sistema

**Avviso e-mail**

ABILITA  Disabilita

A

Cc

Da

Oggetto

**Imp. SMTP**

Server SMTP in uscita

Nome

Password

**Condizioni d' avviso**

Avvertenza lampada

Poca vita utile della lampada

Avvertenza temperatura

Modulo lampada non originale

### Avviso e-mail

- Avviso e-mail: Si può impostare se essere avvisati usando la posta elettronica (Abilita) o no (Disabilita).
- A/Cc/Da: Inserire l'indirizzo di posta elettronica del mittente (Da) e dei destinatari (A/Cc) per essere avvisati quando si verifica un'anomalia oppure quando si attiva un allarme.
- Oggetto: Inserire l'oggetto del messaggio.

Fare clic sul tasto **Test messaggio d'avviso** per verificare le impostazioni del messaggio d'avviso.

### Impostazione SMTP

- **Server SMTP in uscita**, **Nome** e **Password** devono essere forniti dall'amministratore di rete o MIS.

### Condizione d'allarme

- si possono selezionare le anomalie o le avvertenze tramite e-mail. In caso di condizioni di avviso, verrà inviata un'e-mail ai destinatari (A/Cc).

Fare clic sul tasto **Salva** per salvare le impostazioni.



## Riavvio del sistema

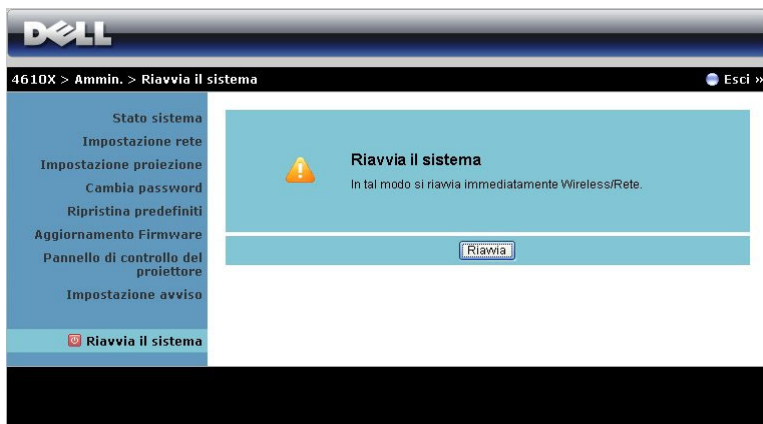

Fare clic su **Riavvia** per riavviare il sistema.

## Crestron

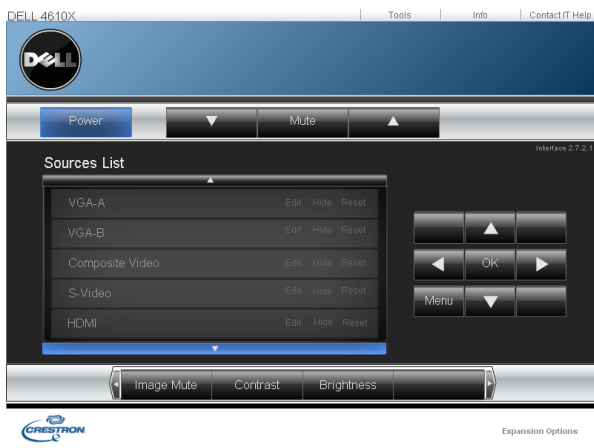

Per la funzione Crestron.

## **SUGGERIMENTI:**

---

Per accedere al proiettore da remoto tramite Internet, qual è l'impostazione ottimale del browser?

Per un'impostazione ottimale del browser, agire come segue:

- 1** Aprire **Control Panel (Pannello di controllo)**  
→ **Internet Options (Opzioni Internet)** → scheda **General (Generale)** → **Temporary Internet Files (File temporanei di Internet)** → **Settings (Impostazioni)** → Selezionare **Every visit to the pages (Tutte le visite alle pagine)**.
  - 2** Alcuni firewall o antivirus potrebbero bloccare l'applicazione HTTP.
- 

Se possibile, disattivare il firewall o l'antivirus. Per accedere al proiettore da remoto tramite Internet, che numero di porta socket si deve aprire nel firewall?

Le seguenti sono le porte socket TCP/IP che usa il proiettore.

UDP/TCP	Numero porta	Descrizione
TCP	80	Configurazione Web (HTTP)
UDP/TCP	25	SMTP: utilizzato per il routing tramite e-mail tra server di posta
UDP/TCP	161	SNMP: Simple Network Management Protocol
UDP	9131	AMX: utilizzato per AMX

---

Perché non è possibile accedere al proiettore tramite Internet?

- 1** Controllare che il computer/notebook sia collegato a Internet.
  - 2** Verificare con il MIS o l'amministratore di rete che il computer/notebook siano sulla stessa sottorete.
-

---

Perché non è possibile accedere al server SMTP?

- 1** Verificare con il MIS o l'amministratore di rete che la funzione del server SMTP sia aperta per il proiettore e che all'IP assegnato al proiettore sia garantito l'accesso al server SMTP. Il numero di porta socket SMTP del proiettore è 25 e non può essere modificato.
- 2** Controllare se server SMTP in uscita, nome e password sono impostati correttamente.
- 3** Alcuni server SMTP controllano se l'indirizzo e-mail di "Da" corrisponde a "Nome" e "Password". Ad esempio: se si usa test@dell.com come indirizzo del mittente "From" (Da), è necessario usare le informazioni account, nome utente password, di test@dell.com per accedere al server SMTP.

---

Perché non è possibile ricevere l'email di avviso test nonostante sul proiettore sia indicato che già stata inviata?

Probabilmente il server SMTP riconosce l'e-mail di avviso come oppure a causa di limitazioni del server SMTP. Verificare con il MIS o l'amministratore di rete l'impostazione del server SMTP.

---

## **Configurazione Firewall e FAQ**

Domanda: Perché non riesco ad accedere alla pagina di gestione web?

Risposta: La configurazione del Firewall del computer potrebbe impedire l'accesso alla pagina di gestione web. Fare riferimento alle seguenti configurazioni.

<b>Protezione Firewall</b>	<b>Configurazione</b>
McAfee Security Center	<ol style="list-style-type: none"><li>1 Avviare McAfee Security Center (Start &gt; Tutti i programmi &gt; McAfee &gt; McAfee Security Center).</li><li>2 Nella scheda <b>personal firewall plus</b> fare clic su <b>View the Internet Applications List</b> (Visualizza elenco applicazioni Internet)</li><li>3 Trovare e selezionare <b>Dell 4610X Wireless Plus Projector</b> nell'elenco.</li><li>4 Fare clic col tasto destro del mouse nella sua colonna <b>Permissions</b> (Autorizzazioni).</li><li>5 Selezionare <b>Allow Full Access</b> (Consenti accesso integrale) dal menu a comparsa.</li></ol>
Norton AntiVirus	<ol style="list-style-type: none"><li>1 Aprire Norton AntiVirus (Start &gt; Tutti i programmi &gt; Norton AntiVirus &gt; Norton AntiVirus).</li><li>2 Fare clic sul menu <b>Options</b> (Opzioni), poi selezionare <b>Norton AntiVirus</b>.</li><li>3 Nella pagina <b>Status</b> (Stato), selezionare <b>Internet Worm Protection</b>.</li><li>4 Trovare e selezionare <b>Dell 4610X Wireless Plus Projector</b> nell'elenco dei programmi.</li><li>5 Fare clic col tasto destro del mouse sulla sua colonna <b>Internet Access</b> (Accesso a Internet).</li><li>6 Selezionare <b>Permit All</b> (Permetti tutto) dal menu a comparsa.</li><li>7 Fare clic su <b>OK</b>.</li></ol>
Sygate Personal Firewall	<ol style="list-style-type: none"><li>1 Aprire Sygate Personal Firewall (Start &gt; Tutti i programmi &gt; Sygate &gt; Sygate Personal Firewall).</li><li>2 Dall'elenco <b>Running Applications</b> (Applicazioni in esecuzione), trovare e fare clic col tasto destro del mouse su <b>Dell 4610X Wireless Plus Projector</b>.</li><li>3 Selezionare <b>Allow</b> (Consenti) dal menu a comparsa.</li></ol>

<b>Protezione Firewall</b>	<b>Configurazione</b>
Windows Firewall	<ol style="list-style-type: none"> <li><b>1</b> Aprire il Windows Firewall (Start &gt; Tutti i programmi &gt; Pannello di controllo). Fare doppio clic su <b>Windows Firewall</b>.</li> <li><b>2</b> Nella scheda <b>Generale</b> deselezionare <b>Non consentire eccezioni</b>.</li> <li><b>3</b> Nella scheda <b>Eccezioni</b> fare clic sul tasto <b>Aggiungi programma....</b></li> <li><b>4</b> Trovare e selezionare <b>Dell 4610X Wireless Plus Projector</b> nell'elenco dei programmi, poi fare clic su <b>OK</b>.</li> <li><b>5</b> Fare clic su <b>OK</b> per confermare l'impostazione delle eccezioni.</li> </ol>
Zone Alarm	<ol style="list-style-type: none"> <li><b>1</b> Aprire Zone Alarm Firewall (Start &gt; Tutti i programmi &gt; Zone Labs &gt; Zone Labs Center).</li> <li><b>2</b> Nella pagina <b>Program Control</b> (Pannello di controllo), trovare e selezionare <b>Dell 4610X Wireless Plus Projector</b> nell'elenco.</li> <li><b>3</b> Fare clic col tasto destro de mouse sulla sua colonna <b>Access-Trusted</b> (Accesso-Affidabile).</li> <li><b>4</b> Selezionare <b>Allow</b> (Consenti) dal menu a comparsa.</li> <li><b>5</b> Fare clic col tasto destro del mouse e selezionare <b>Allow</b> (Consenti) per le colonne <b>Access-Internet</b> (Accesso-Internet), <b>Server-Trusted</b> (Server-Affidabile) e <b>Server-Internet</b>.</li> </ol>

## Creare Application Token

Application Token permette di eseguire la funzione Plug and Show usando un token USB.

- 1 Dal software applicativo, fare clic su  > Make Application Token.
- 2 Appare la seguente schermata: Fare clic su **Avanti**.



- 3 Inserire l'unità Flash in una porta USB del computer. Selezionare l'unità dall'elenco e poi fare clic su **Avanti**.



- 4 Fare clic su **Fine** per chiudere la procedura guidata.



# Risoluzione dei problemi del proiettore



Se si verificano problemi con il proiettore, consultare i seguenti consigli per la risoluzione dei problemi. Se il problema persiste, contattare Dell™ (fare riferimento alla sezione Contattare Dell™ a pagina 92).

## Problema

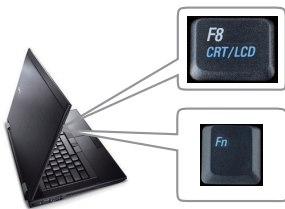
Assenza di immagine sullo schermo







## Possibile soluzione

- Assicurarsi che il copriobiettivo sia stato rimosso e che il proiettore sia acceso.
- Assicurarsi che SELEZ. INPUT sia impostato correttamente nel menu dell'OSD.
- Assicurarsi che la porta video esterna sia abilitata. Se non si usa un computer portatile Dell™, premere   (Fn+F8). Per altri computer, vedere la documentazione corrispondente. Il segnale di uscita dal computer non è conforme agli standard commerciali. In tal caso, aggiornare il driver video del computer. Per i computer Dell, fare riferimento a [support.dell.com](http://support.dell.com).
- Assicurarsi che tutti i cavi siano collegati saldamente. Fare riferimento a "Collegamento del proiettore" a pagina 9.
- Assicurarsi che i piedini dei connettori non siano piegati o rotti.
- Assicurarsi che lampada sia installata in modo appropriato (fare riferimento a "Sostituzione della lampada" a pagina 85).
- Usare la funzione **Modello di prova** nel menu **Altro**. Accertarsi che i colori dello schema di prova siano corretti.

Sorgente di ingresso assente.  
Impossibile passare ad una sorgente di ingresso particolare.

Andare su Avanzate - Attiva/disattiva fonti e assicurarsi che quella sorgente di ingresso particolare sia impostata su Abilita.

<b>Problema (continua)</b>	<b>Possibile soluzione (continua)</b>
Immagine parziale, in scorrimento o visualizzata parzialmente	<p><b>1</b> Premere il tasto <b>Regolazione automatica</b> del telecomando o del pannello di controllo.</p> <p><b>2</b> Se si usa un computer portatile Dell™, impostare la risoluzione del computer su XGA (1024 x 768):</p> <ul style="list-style-type: none"> <li><b>a</b> Fare clic col tasto destro del mouse su uno spazio vuoto del desktop di Microsoft® Windows®, fare clic su <b>Proprietà</b> e poi selezionare la scheda <b>Impostazioni</b>.</li> <li><b>b</b> Verificare che l'impostazione sia 1024 x 768 pixel per la porta monitor esterna.</li> <li><b>c</b> Premere   (Fn+F8).</li> </ul>
Lo schermo non visualizza la presentazione	<p>Se si incontrano delle difficoltà nel cambiare la risoluzione o il monitor si blocca, riavviare tutte le apparecchiature e il proiettore.</p> <p>Se non si usa un computer portatile Dell™, fare riferimento alla documentazione del computer. Il segnale di uscita dal computer potrebbe non essere conforme agli standard commerciali. In tal caso, aggiornare il driver video del computer. Per i computer Dell, fare riferimento a <a href="http://support.dell.com">support.dell.com</a>.</p> <p>Se si utilizza un computer portatile, premere   (Fn+F8).</p>
L'immagine non è stabile o presenta sfarfallii	Regolare l'allineamento nel menu secondario <b>Visualizza</b> dell'OSD (solo in modalità PC).
L'immagine visualizzata ha una barra verticale tremolante	Regolare la frequenza utilizzando il menu secondario <b>Visualizza</b> dell'OSD (solo in modalità PC).
Il colore dell'immagine non è corretto	<ul style="list-style-type: none"> <li>• Se lo schermo riceve l'uscita sbagliata del segnale dalla scheda video, impostare il tipo di segnale su <b>RGB</b> nella scheda <b>Schermo</b> del menu OSD.</li> <li>• Usare la funzione <b>Modello di prova</b> nel menu <b>Altro</b>. Accertarsi che i colori dello schema di prova siano corretti.</li> </ul>



<b>Problema (continua)</b>	<b>Possibile soluzione (continua)</b>
L'immagine non è a fuoco	<p><b>1</b> Regolare la ghiera di messa a fuoco dell'obiettivo del proiettore.</p> <p><b>2</b> Accertarsi che lo schermo di proiezione sia alla giusta distanza dal proiettore (da 120,09 cm [1,2 m] a 1.000,05 cm [10 m]).</p>
L'immagine proiettata è allungata durante la riproduzione di un DVD da 16:9	<p>Il proiettore rileva automaticamente il formato del segnale in ingresso. Manterrà il rapporto di visualizzazione dell'immagine proiettata in base al formato del segnale in ingresso con una impostazione originale.</p> <p>Se l'immagine è ancora allargata, regolare le proporzioni nel menu <b>Impostaz.</b> dell'OSD.</p>
Immagine rovesciata	Selezionare <b>Impostaz.</b> dall'OSD e regolare la modalità di proiezione.
La lampada è fulminata o emette un rumore di scoppio	Al termine della sua vita utile, è possibile che la lampada provochi un forte rumore di scoppio. In tal caso, il proiettore non si riaccenderà. Per sostituire la lampada fare riferimento a "Sostituzione della lampada" a pagina 85.
L'indicatore <b>LAMP</b> è illuminato di colore ambra	Se l'indicatore <b>LAMP</b> è illuminato di colore ambra, sostituire la lampada.
L'indicatore <b>LAMP</b> lampeggia di colore ambra	<p>Se l'indicatore <b>LAMP</b> lampeggia di colore ambra, il collegamento del modulo della lampada potrebbe essere interrotto. Controllare il modulo lampada e assicurarsi che sia installato correttamente.</p> <p>Se l'indicatore <b>LAMP</b> e <b>Alimentazione</b> lampeggiano di colore ambra, il driver della lampada presenta un guasto e il proiettore viene spento automaticamente.</p> <p>Se l'indicatore <b>LAMP</b> e <b>TEMP</b> lampeggiano di colore ambra e l'indicatore <b>Power</b> è illuminato di colore blu, la ruota dei colori si è guastata ed il proiettore si spegnerà automaticamente.</p> <p>Per annullare la modalità di protezione, tenere premuto il tasto <b>ALIMENTAZIONE</b> per 10 secondi.</p>

<b>Problema <i>(continua)</i></b>	<b>Possibile soluzione <i>(continua)</i></b>
L'indicatore <b>TEMP</b> è di colore ambra	Proiettore surriscaldato. Lo schermo si spegne automaticamente. Riaccendere lo schermo solo dopo che il proiettore si è raffreddato. Se il problema persiste, contattare Dell™.
L'indicatore <b>TEMP</b> lampeggia di colore ambra	Una ventola del proiettore è guasta e il proiettore si spegne automaticamente. Provare ad annullare la modalità del proiettore tenendo premuto per 10 secondi il tasto <b>POWER</b> . Attendere 5 minuti e accendere di nuovo. Se il problema persiste, rivolgersi a Dell™.
L'OSD non viene visualizzato sullo schermo	Provare a premere il tasto Menu sul pannello per 15 secondi per sbloccare l'OSD. Controllare il <b>Blocco menu</b> a pagina 45.
Il telecomando non funziona regolarmente oppure funziona in un campo molto limitato	Le batterie possono essere scariche. Controllare che il raggio laser trasmesso dal telecomando non sia troppo debole. In questo caso, sostituire con 2 nuove batterie AAA.

# Segnali guida

Stato proiettore	Descrizione	Tasti di controllo			Indicatore	
		Alimentazione	Menu	Altro	TEMP (ambra)	LAMP (ambra)
Modalità Standby	Proiettore in modalità Standby. Pronto per l'accensione.	BLU Lampeggiante	DISATT.	DISATT.	DISATT.	DISATT.
Modalità Riscaldamento	Il proiettore richiede un po' di tempo per riscaldarsi e accendersi.	BLU	BLU	BLU	DISATT.	DISATT.
Lampada accesa	Proiettore in modalità Normale, pronto per visualizzare l'immagine.  Nota: Il menu OSD non è visualizzato	BLU	BLU	DISATT.	DISATT.	DISATT.
Modalità Raffredd.	Il proiettore si sta raffreddando per spegnersi.	BLU	DISATT.	DISATT.	DISATT.	DISATT.
Modalità Risparmio energetico	La modalità Risparmio energetico è stata attivata. Il proiettore entrerà automaticamente in modalità Standby, se non rileva alcun segnale di ingresso entro due ore.	AMBRA Lampeggiante	DISATT.	DISATT.	DISATT.	DISATT.
Raffreddamento prima della modalità Risparmio energetico	Il proiettore richiede 60 secondi per raffreddarsi, prima di entrare in modalità Risparmio energetico.	AMBRA	DISATT.	DISATT.	DISATT.	DISATT.
Proiettore surriscaldato	Le ventole dell'aria potrebbero essere bloccate o la temperatura ambiente potrebbe essere superiore a 35°C. Il proiettore si spegne automaticamente. Accertarsi che le ventole dell'aria non siano bloccate e che la temperatura ambiente sia entro i limiti operativi. Se il problema persiste, rivolgersi a Dell.	DISATT.	DISATT.	DISATT.	AMBRA	DISATT.
Lampada surriscaldata	La lampada si è surriscaldata. Le ventole dell'aria potrebbero essere bloccate. Il proiettore si spegne automaticamente. Riaccendere lo schermo solo dopo che il proiettore si è raffreddato. Se il problema persiste, rivolgersi a Dell.	BLU	DISATT.	DISATT.	AMBRA	DISATT.
Driver lampada surriscaldato	Il driver della lampada si è surriscaldato. Le ventole dell'aria potrebbero essere bloccate. Il proiettore si spegne automaticamente. Riaccendere lo schermo solo dopo che il proiettore si è raffreddato. Se il problema persiste, rivolgersi a Dell.	AMBRA	DISATT.	DISATT.	AMBRA	DISATT.
Rottura della ventola	Una delle ventole si è rotta. Il proiettore si spegne automaticamente. Se il problema persiste, rivolgersi a Dell.	DISATT.	DISATT.	DISATT.	AMBRA Lampeggiante	DISATT.
Rottura del driver della lampada	Il driver della lampada si è rotto. Il proiettore si spegne automaticamente. Scollegare il cavo di alimentazione dopo 3 minuti e riaccendere di nuovo lo schermo. Se il problema persiste, rivolgersi a Dell.	AMBRA Lampeggiante	DISATT.	DISATT.	DISATT.	AMBRA Lampeggiante
Rottura ruota dei colori	La ruota dei colori non si avvia. Errore del proiettore, che si spegne automaticamente. Scollegare il cavo di alimentazione dopo 3 minuti e riaccendere di nuovo il proiettore. Se il problema persiste, rivolgersi a Dell.	BLU	DISATT.	DISATT.	AMBRA Lampeggiante	AMBRA Lampeggiante

Guasto della lampada	La lampada è difettosa. Sostituirla.	DISATT.	DISATT.	DISATT.	DISATT.	AMBRA
Errore - alimentazione CC (+12 V)	L'alimentazione è stata interrotta. Il proiettore si spegne automaticamente. Scollegare il cavo di alimentazione dopo 3 minuti e riaccendere di nuovo il proiettore. Se il problema persiste, rivolgersi a Dell.	AMBRA Lampeggiante	DISATT.	DISATT.	AMBRA	AMBRA
Errore - alimentazione CC (secondaria)	L'alimentazione è stata interrotta. Il proiettore si spegne automaticamente. Scollegare il cavo di alimentazione dopo 3 minuti e riaccendere di nuovo il proiettore. Se il problema persiste, rivolgersi a Dell.	AMBRA Lampeggiante	DISATT.	DISATT.	AMBRA	DISATT.
Connessione modulo lampada non riuscito	La connessione modulo lampada potrebbe essere interrotta. Controllare il modulo lampada e assicurarsi che sia installato correttamente. Se il problema persiste, rivolgersi a Dell.	DISATT.	DISATT.	DISATT.	DISATT.	AMBRA Lampeggiante

## Sostituzione della lampada

**⚠ ATTENZIONE:** Attenersi alle istruzioni per la sicurezza prima di iniziare una qualsiasi delle procedure di questa sezione, come descritto a pagina 7.

Sostituire la lampada quando appare il messaggio **"La lampada sta per terminare la sua durata utile. È suggerita la sostituzione! [www.dell.com/lamps](http://www.dell.com/lamps)".** Se dopo la sostituzione della lampada il problema persiste, rivolgersi a Dell™. Fare riferimento a Contattare Dell™ a pagina 92.

**⚠ ATTENZIONE:** Utilizzare una lampada originale per garantire condizioni sicure e ottimali per il funzionamento del proiettore.

**⚠ ATTENZIONE:** Durante l'uso, la lampada diventa molto calda. Non cercare di sostituire la lampada prima di aver lasciato raffreddare il proiettore per almeno 30 minuti.

**⚠ ATTENZIONE:** Non toccare mai la lampadina o il vetro della lampada. Le lampade dei proiettori sono molto fragili e possono rompersi se vengono toccate. I pezzi di vetro infranto sono taglienti e possono provocare lesioni.

**⚠ ATTENZIONE:** In caso di rottura della lampada, rimuovere tutti i pezzi rotti dal proiettore e smaltire o riciclare secondo la legislazione locale vigente. Per ulteriori informazioni, vedere [www.dell.com/hg](http://www.dell.com/hg).

- 1 Spegnere il proiettore e scollegare il cavo di alimentazione.
- 2 Lasciare che il proiettore si raffreddi per almeno 30 minuti.
- 3 Allentare le 2 viti che fissano il coperchio della lampada e rimuovere il coperchio.
- 4 Allentare le 2 viti che fissano la lampada.
- 5 Sollevare la lampada mediante la sua maniglia di metallo.

**✍ NOTA:** Dell™ potrebbe richiedere la restituzione delle lampade sostituite in garanzia. Altrimenti, rivolgersi all'ente locale per i rifiuti per chiedere l'indirizzo del deposito rifiuti più vicino.

- 6 Sostituire con una nuova lampada.
- 7 Stringere le due viti che fissano la lampada.
- 8 Sostituire il coperchio della lampada e serrare le due viti.



9 Ripristinare il tempo d'uso della lampada selezionando "Sì" alla voce **Ripristino lampada**, della scheda **Lampada** nel menu OSD (fare riferimento al menu **Lampada** a pagina 41). Quando si sostituisce un nuovo modulo lampada, il proiettore lo rileva automaticamente e azzerà le ore della lampada.



**Smaltimento delle lampade (solo per gli Stati Uniti)**

 **LE LAMPADINE ALL'INTERNO DI QUESTO PRODOTTO CONTENGONO MERCURIO E DEVONO ESSERE RICICLATE O SMALTIRE IN BASE ALLE LEGGI LOCALI, REGIONALI E STATALI. PER ULTERIORI INFORMAZIONI, VISITARE IL SITO WEB ALL'INDIRIZZO [WWW.DELL.COM/HG](http://WWW.DELL.COM/HG) OPPURE CONTATTARE L'ENTE EIAE ACCEDENDO ALL'INDIRIZZO [WWW.EIAE.ORG](http://WWW.EIAE.ORG). PER INFORMAZIONI SPECIFICHE SULLO SMALTIMENTO DELLE LAMPADINE, VISITARE IL SITO [WWW.LAMPRECYCLE.ORG](http://WWW.LAMPRECYCLE.ORG).**

## Specifiche tecniche

Valvola luminosa	0,55" XGA DMD Tipo X, DarkChip2™
Luminosità	3500 ANSI Lumens (al massimo)
Rapporto di contrasto	2000:1 tipico (Full On/Full Off)
Uniformità	85% Tipica (standard Giappone - JBMA)
Numero di pixel	1024 x 768 (XGA)
Colori visualizzabili	16,7 milioni di colori
Velocità ruota dei colori	2X
Lente di proiezione	F-Stop: F/ 2.4~2.66 Lunghezza focale, f=18,2~21,8 mm 1.2Obiettivo zoom manuale 1.2X Portata =1,6~1,92 teleobiettivo e grandangolare
Dimensioni dello schermo di proiezione	30-307" (diagonale)
Distanza di proiezione	3,94~32,81 ft (da 1,2 m a 10 m)
Compatibilità video	Video composito/S-video: NTSC (J, M, 4.43), PAL (B, D, G, H, I, M, N, Nc, 60), SECAM (B, D, G, K, K1, L) Video componente tramite VGA e HDMI: 1080i/p, 720p, 576i/p, 480i/p
Alimentazione	Universale CA 90-264 50/60 Hz con ingresso PFC
Consumo	Modalità Normale: 375W ± 10% a 110Vac (Wireless e rete attiva) Modalità ECO: 330W ± 10% a 110Vac (Wireless e rete attiva) Modalità Risparmio energetico: <24W (Wireless e rete attiva, ventolina a velocità minima) Modalità Standby: <12W ± 10% a 110Vac (Wireless e rete attiva) < 1W (Wireless e rete disattiva)

Audio	2 diffusori x 5 W RMS
Livello di disturbo	35 dB(A) modalità Normale, 32 dB(A) modalità ECO
Peso	6,55 ± 0,05 lb (2,97 ± 0,02 kg)
Dimensioni (L x H x P)	11,26 x 4,33 x 9,76" (286 x 110 x 247,8 mm)



Ambiente	Temperatura d'esercizio: 5°C - 35°C (41°F- 95°F)
	Umidità: 80% massimo
	Temperatura di immagazzinamento: da 0°C a 60°C (da 32°F a 140°F)
	Umidità: 90% massimo
	Temperatura di spedizione: da -20°C a 60°C (da -4°F a 140°F)
Connettori I/O	Umidità: 90% massimo
	Alimentazione: Una presa di corrente CA (ingresso C14 a 3 pin)
	Ingresso VGA: due connettori D-sub a 15 pin (Blu), VGA-A e VGA-B, per segnali di ingresso RGB/componente analogici.
	Uscita VGA: un connettore D-sub a 15 pin (Nero) per collegamento VGA-A.
	Ingresso S-video: un connettore standard S-video min-DIN a 4 pin per segnale Y/C.
	Ingresso video composito: un connettore RCA giallo per segnale CVBS.
	Ingresso HDMI: un connettore HDMI per il supporto di HDMI 1.3. conforme HDCP.
Ingresso audio analogico: due connettori mini audio stereo da 3,5 mm (Blu) e un paio di connettori RCA (Rosso/Bianco).	



	Uscita audio variabile: un connettore mini audio stereo da 3,5 mm (Verde).
	Porta USB: uno slave USB per il supporto remoto.
	Porta RS232: un connettore mini-DIN a 6 pin per comunicazione RS232.
	Porta RJ45: un connettore RJ45 per il controllo del proiettore tramite la rete.
	Uscita a 12 V: un'uscita relè a 12 V CC / 200 mA max. per alimentazione automatica dello schermo.
Wireless	Standard wireless: IEEE 802.11b/g
	Ambiente sistema operativo: Windows Vista/XP/2000, MAC OS X
	Supporto di: Presentazioni e controllo proiettore.
	Consente la connessione contemporanea di un massimo di 20 utenti.
	Divisione schermo 4 a 1. Consente di proiettare sullo schermo 4 diapositive della presentazione.
	Modalità di controllo conferenza.
Lampada	Lampada Philips da 280 W, sostituibile dall'utente (fino a 2500 ore in modalità ECO)



**NOTA:** La classificazione della durata della lampada di un proiettore è solo la misura della degradazione della luminosità e non una specifica del tempo che occorre alla lampada per guastarsi o cessare di emettere luce. La durata della lampada indica il tempo che occorre al 50% delle lampade prima di subire una riduzione della luminosità di circa il 50% dei lumens. La classificazione della durata della lampada non è garantita. La durata operativa di una lampada per proiettore varia a seconda delle condizioni operative e dell'uso. L'uso di un proiettore sotto condizioni particolari, ovvero ambienti polverosi, temperature elevate, uso giornaliero prolungato ed improvvise interruzioni di corrente potrebbe ridurre la durata operativa della lampada o causare un guasto.

## Assegnazione di pin RS232

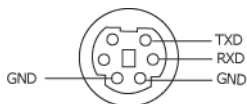

### Protocollo RS232

- Impostazioni di comunicazione

Impostazioni di connessione	Valore
Velocità di trasmissione in Baud:	19200
Bit di dati:	8
Parità	Nessuno
Bit di stop	1

- **Tipi di comandi**

Per visualizzare il menu dell'OSD e regolare le impostazioni.

- **Sintassi dei comandi di controllo (da PC a proiettore)**

[H][AC][SoP][CRC][ID][SoM][COMMAND]

- **Esempio:** comando di accensione (invio iniziale di byte bassi)

--> 0xBE, 0xEF, 0x10, 0x05, 0x00, 0xC6, 0xFF, 0x11, 0x11, 0x01, 0x00, 0x01

- **Elenco dei comandi di controllo**

Per visualizzare il codice RS232 più recente, andare sul sito di assistenza Dell all'indirizzo: [support.dell.com](http://support.dell.com).

## Modalità di compatibilità (Analogico/Digitale)

Risoluzione	Frequenza di aggiornamento (Hz)	Frequenza di sincronizzazione orizzontale (KHz)	Frequenza pixel (MHz)
640 x 350	70,087	31,469	25,175
640 x 480	59,940	31,469	25,175
640 x 480 p60	59,940	31,469	25,175
720 x 480 p60	59,940	31,469	27,000
720 x 576 p50	50,000	31,250	27,000
720 x 400	70,087	31,469	28,322
640 x 480	75,000	37,500	31,500
848 x 480	60,000	31,020	33,750
640 x 480	85,008	43,269	36,000
800 x 600	60,317	37,879	40,000
800 x 600	75,000	46,875	49,500
800 x 600	85,061	53,674	56,250
1024 x 768	60,004	48,363	65,000
1280 x 720 p50	50,000	37,500	74,250
1280 x 720 p60	60,000	45,000	74,250
1920 x 1080 i50	50,000	28,125	74,250
1920 x 1080 i60	60,000	33,750	74,250
1280 x 720	59,855	44,772	74,500
1024 x 768	75,029	60,023	78,750
1280 x 800	59,810	49,702	83,500
1366 x 768	59,790	47,712	85,500
1360 x 768	60,015	47,712	85,500
1024 x 768	84,997	68,677	94,500
1440 x 900	59,887	55,935	106,500
1152 x 864	75,000	67,500	108,000
1280 x 960	60,000	60,000	108,000
1280 x 1024	60,020	63,981	108,000
1152 x 864	85,000	77,095	119,651
1400 x 1050	59,978	65,317	121,750
1280 X 800	84,880	71,554	122,500
1280 x 1024	75,025	79,976	135,000
1440 X 900	74,984	70,635	136,750
1680 x 1050	59,954	65,290	146,250
1280 x 960	85,002	85,938	148,500
1920 x 1080	60,000	67,500	148,500
1400 X 1050	74,867	82,278	156,000
1280 x 1024	85,024	91,146	157,000
1440 X 900	84,842	80,430	157,000
1600 x 1200	60,000	75,000	162,000

# Contattare Dell

Negli Stati Uniti, chiamare 800-WWW-DELL (800-999-3355).



**NOTA:** Se non si possiede una connessione Internet attiva, è possibile trovare le informazioni di contatto nella fattura di acquisto, nella distinta di spedizione, nella bolla o nel catalogo dei prodotti Dell.

Dell™ fornisce diverse opzioni di assistenza e supporto online. La disponibilità varia in base al paese e al prodotto e alcuni servizi potrebbero non essere disponibili nella propria zona. Per contattare Dell per le vendite, il supporto tecnico o per il servizio tecnico:

- 1 Visitare [support.dell.com](http://support.dell.com).
- 2 Verificare il proprio paese o la propria regione nel menu a discesa **Scegliere un paese/regione** in fondo alla pagina.
- 3 Fare clic su **Contattateci** sul lato sinistro della pagina.
- 4 Selezionare il collegamento al servizio o il supporto adeguato in base alle proprie necessità.
- 5 Scegliere il metodo più comodo per contattare Dell.

# Appendice: Glossario

**ANSI Lumens** — Uno standard per misurare la luminosità. Viene calcolato dividendo l'immagine di un metro quadrato in nove rettangoli uguali, misurando la lettura della lux (luminosità) al centro di ciascun rettangolo e facendo la media di questi nove punti.

**Rapporto proporzioni** — Il rapporto proporzioni più comune è 4:3 (4 a 3). I formati video e televisivi precedenti sono in formato 4:3, che significa una larghezza dell'immagine pari a 4/3 volte l'altezza.

**Luminosità** — La quantità di luce emessa da uno schermo o schermo di proiezione o proiettore. La luminosità di un proiettore è misurata in ANSI lumens.

**Temperatura colore** — La presenza di luce bianca nel colore. Una bassa temperatura di colore implica una luce calda (più gialla/rossa), mentre una temperatura alta implica una luce più fredda (più blu). L'unità standard per la temperatura colore è il Kelvin (K).

**Video componente** — Un metodo per fornire video di qualità in un formato che consiste di un segnale luminanza e di due segnali cromatici separati definiti come Y'Pb'Pr' per il componente analogico e come Y'Cb'Cr' per il componente digitale. Il video componente è disponibile sui lettori DVD.

**Video composito** — Un segnale video che combina luminanza (luminosità), cromaticità (colore), sincronismo detto "burst" (riferimento colore) e sincronia (sincronizzazione dei segnali orizzontali e verticali) in un segnale a forma d'onda trasportato da una singola coppia di cavi. Vi sono tre tipi di formati, ovvero NTSC, PAL e SECAM.

**Risoluzione compressa** — Se le immagini in ingresso hanno una risoluzione superiore a quella originaria del proiettore, le immagini che ne risultano saranno scalate per essere adattate alla risoluzione originaria del proiettore. La compressione di un dispositivo digitale, per natura, comporta la perdita di alcune parti dell'immagine.

**Rapporto di contrasto** — Rapporto tra i valori chiari e scuri di un'immagine, oppure il rapporto tra i loro valori minimi e massimi. Nell'industria della proiezione sono utilizzati due metodi per misurare il rapporto:

- 1 Full On/Off** — Misura il rapporto di luce emessa da un'immagine completamente bianca (full on) e di luce emessa di un'immagine completamente nera (full off).
- 2 ANSI** — Misura un modello di 16 rettangoli bianchi e neri alternati. La luce media emessa dei rettangoli bianchi viene suddivisa per la luce media emessa dei rettangoli neri al fine di determinare il rapporto di contrasto ANSI.

Il contrasto *Full On/Off* è sempre un numero maggiore del contrasto ANSI per lo stesso proiettore.

**dB** — decibel — Una unità usata per esprimere la differenza relativa della potenza o intensità, solitamente tra due segnali acustici o elettrici, uguale a dieci volte il logaritmo comune del rapporto tra i due livelli.

**Diagonale schermo** — Un metodo per misurare le dimensioni di uno schermo o di un'immagine proiettata. È la misura da un angolo a quello opposto dello schermo. Uno schermo alto 9 ft e largo 12 ft ha una diagonale di 15 ft. Questo documento assume che le dimensioni della diagonale sono relative al rapporto di formato tradizionale 4:3 di un'immagine di computer, come per l'esempio precedente.

**DHCP** — Dynamic Host Configuration Protocol — Un protocollo di rete che abilita un server ad assegnare automaticamente un indirizzo TCP/IP ad un dispositivo.

**DLP®** — Digital Light Processing™ — Tecnologia basata sul principio della riflessione sviluppata dalla Texas Instruments che usa micro-specchi comandati. La luce che passa attraverso un filtro di colori viene inviata agli specchi DLP, i quali dispongono i colori RGB in un'immagine proiettata sullo schermo (DMD).

**DMD** - Digital Micro-Mirror Device — Ciascun DMD consiste di migliaia di micro-specchi in lega d'alluminio che hanno la capacità di inclinarsi e che sono montati su una testina nascosta.

**DNS** — Domain Name System — Un servizio Internet che traduce i nomi dei domini in indirizzi IP.

**Lunghezza focale** — La distanza dalla superficie di un obiettivo al suo punto focale.

**Frequenza** — È il rapporto di ripetizione in cicli per secondo dei segnali elettrici. Misurata in Hz (Hertz).

**HDCP** - High-Bandwidth Digital-Content Protection — Una specifica sviluppata dalla Intel™ Corporation per codificare e proteggere i contenuti mentre vengono trasmessi come flusso di informazioni digitali per essere visualizzati, come DVI, HDMI.

**HDMI** - High-Definition Multimedia Interface — HDMI trasporta su un singolo connettore sia video ad alta definizione non compresso insieme all'audio digitale, sia dati di controllo del dispositivo.

**Hz (Hertz)** — Unità di frequenza.

**IEEE802.11** — Una serie di standard per la comunicazione WLAN (Wireless Local Area Network). 802.11b/g usa la banda 2.4GHz.

**Correzione distorsione** - Dispositivo che corregge la distorsione (solitamente un effetto a trapezio con la parte superiore dell'immagine più larga della parte inferiore) di un'immagine proiettata provocata da un'angolazione proiettore/schermo inappropriata.

**Distanza massima** — La distanza dallo schermo alla quale il proiettore può proiettare un'immagine utile (sufficientemente luminosa) in una stanza completamente buia.

**Dimensioni massime immagine** — L'immagine più grande che il proiettore può proiettare in una stanza buia. Di solito è limitata dalla gamma focale dell'obiettivo.

**Distanza minima** — La posizione più vicina allo schermo alla quale il proiettore riesce a mettere a fuoco un'immagine.

**NTSC** — National Television Standards Committee. Standard nordamericano per i video e la trasmissione, con formato video da 525 linee a 30 fotogrammi al secondo.

**PAL** — Phase Alternating Line. Standard europeo per i video e la trasmissione, con formato video da 625 linee a 25 fotogrammi al secondo.

**Inversione immagine** — Funzione che permette di capovolgere l'immagine orizzontalmente. Quando utilizzata in un ambiente di proiezione anteriore normale, testo, grafica e il resto viene visualizzato al contrario. L'immagine inversa è utilizzata per la proiezione da dietro.

**RGB** — Red, Green, Blue — solitamente usato per descrivere un monitor che necessita di segnali separati per ciascuno dei tre colori.

**S-Video** — Uno standard di trasmissione video che usa un connettore mini-DIN 4-pin per inviare le informazioni video su due cavi di segnale chiamati luminanza (luminosità, Y) e cromaticanza (colore, C). S-video è definito anche Y/C.

**SECAM** — Uno standard di trasmissione Francese ed internazionale per video e trasmissione, molto simile al PAL ma con metodi diversi d'invio delle informazioni colore.

**SSID** — Service Set Identifiers — Un nome usato per identificare la WLAN particolare alla quale l'utente vuole collegarsi.

**SVGA** — Super Video Graphics Array — 800 x 600 pixel.

**SXGA** — Super Extended Graphics Array, — 1280 x 1024 pixel.

**UXGA** — Ultra Extended Graphics Array — 1600 x 1200 pixel.

**VGA** — Video Graphics Array — 640 x 480 pixel.

**WEP** — Wired Equivalent Privacy — Questo è un metodo per codificare i dati di comunicazione. La chiave di codifica è creata e notificata solo all'utente che comunica, quindi i dati di comunicazione non possono essere decodificati da terzi.

**XGA** — Extended Video Graphics Array — 1024 x 768 pixel.

**Obiettivo zoom** — Obiettivo con una lunghezza focale variabile che permette all'operatore di ingrandire o ridurre la veduta rendendo l'immagine più piccola o più grande.

**Rapporto zoom obiettivo** — È il rapporto tra l'immagine più piccola e quella più grande che un obiettivo può proiettare da una distanza fissa. Ad esempio, un rapporto obiettivo zoom pari a 1,4:1 significa che un'immagine da 10 cm senza zoom diventa un'immagine da 14 cm con massimo zoom.

# Indice

## A

Accensione/spengimento del proiettore

Accensione del proiettore 22

Spegnimento del proiettore 22

Acquisizione schermo 45

Adattatore CC 9

assistenza

contattare Dell 92

Audio B 9

Audio C 9

## C

Collegamento del proiettore  
al computer 11

Cavo da USB a USB 11

Cavo da VGA a VGA 11, 12

Cavo da VGA a YPbPr 17

Cavo di alimentazione 11, 12,  
13, 15, 16, 17, 18, 19, 20,  
21

Cavo HDMI 18, 19, 21

Cavo RS232 13

Cavo S-video 15

Cavo video composito 16

Collegamento ad un computer  
mediante cavo RS232 13

Collegamento con un cavo  
S-video 15

Collegamento mediante cavo  
HDMI 18

Collegamento mediante un cavo  
component 17

Collegamento mediante un cavo  
composito 16

Contattare Dell 6, 82, 85

## D

Dell

contattare 92

Didascalie 49

Diffusore 46

## H

HDMI 9

## I

Impostazioni alimentazione 46

Impostazioni audio 46

Impostazioni menu 44

Impostazioni schermo 45

Impostazioni sicurezza 47

Ingresso audio 46



## **M**

Mod. di prova 50

Mute 46

## **N**

numeri di telefono 92

## **O**

OSD 34

Altro 44

Immagine (in Mod. Video) 37

Immagine (in modalità PC) 36

Impostaz. 41

Lampada 41

Menu principale 34

Reg. autom. 36

Selezione ingresso 35

Visualizza (in Mod. Video) 40

Visualizza (in modalità PC) 38

## **P**

Pannello di controllo 27

Password 47

Porte di collegamento

Connettore di alimentazione 9

Connettore di ingresso audio 9

Connettore di ingresso VGA-A  
(D-sub) 9

Connettore di uscita audio 9

Connettore ingresso VGA-B  
(D-sub) 9

Connettore RS232 9

Connettore S-video 9

Connettore USB 9

Connettore video composito 9

Fessura di sicurezza per cavi 9

Uscita VGA-A (collegamento al  
monitor) 9

Posiz. Menu 44

## **R**

Regolazione dell'immagine proiettata 23

abbassare il proiettore

Piedino di elevazione 23

Rotellina di regolazione  
dell'inclinazione  
23

Tasto di elevazione 23

Regolazione dell'altezza del  
proiettore 23

Regolazione della messa a fuoco  
del proiettore 24

Ghiera di messa a fuoco 24

Linguetta dello zoom 24

Ripr. Pred. 50

Ripristina 45

Risoluzione dei problemi 79

Contattare Dell 79

Risparmio energetico 46

RJ45 9

## **S**

Schermo 45

Sostituzione della lampada 85

Specifiche tecniche

- Alimentatore 87
- Ambiente 88
- Audio 88
- Colori visualizzabili 87
- Compatibilità video 87
- Connettori I/O 88
- Consumo 87
- Dimensione dello schermo di proiezione 87
- Dimensioni 88
- Distanza di proiezione 87
- Livello di disturbo 88
- Luminosità 87
- Numero di pixel 87
- Obiettivo di proiezione 87
- Peso 88
- Protocollo RS232 90
- Rapporto di contrasto 87
- Uniformità 87
- Valvola luminosa 87
- Velocità ruota dei colori 87

Spegnimento rapido 47

## **T**

Telecomando 29

- Ricevitore a infrarossi 28

Timeout menu 45

Trasparenza menu 44

## **U**

Unità principale 7

Ghiera di messa a fuoco 7

Interruttore dello zoom 7

Obiettivo 7

Pannello di controllo 7

Ricevitore a infrarossi 7

Tasto di elevazione 7

## **V**

Volume 46